

第10回

小・中学生千葉県空手道親善大会

- ・日時 令和5年9月18日（月）9時30分
- ・会場 佐倉市民体育館
- ・主催 日本空手協会 千葉県本部

コート配置図

佐倉市民体育館

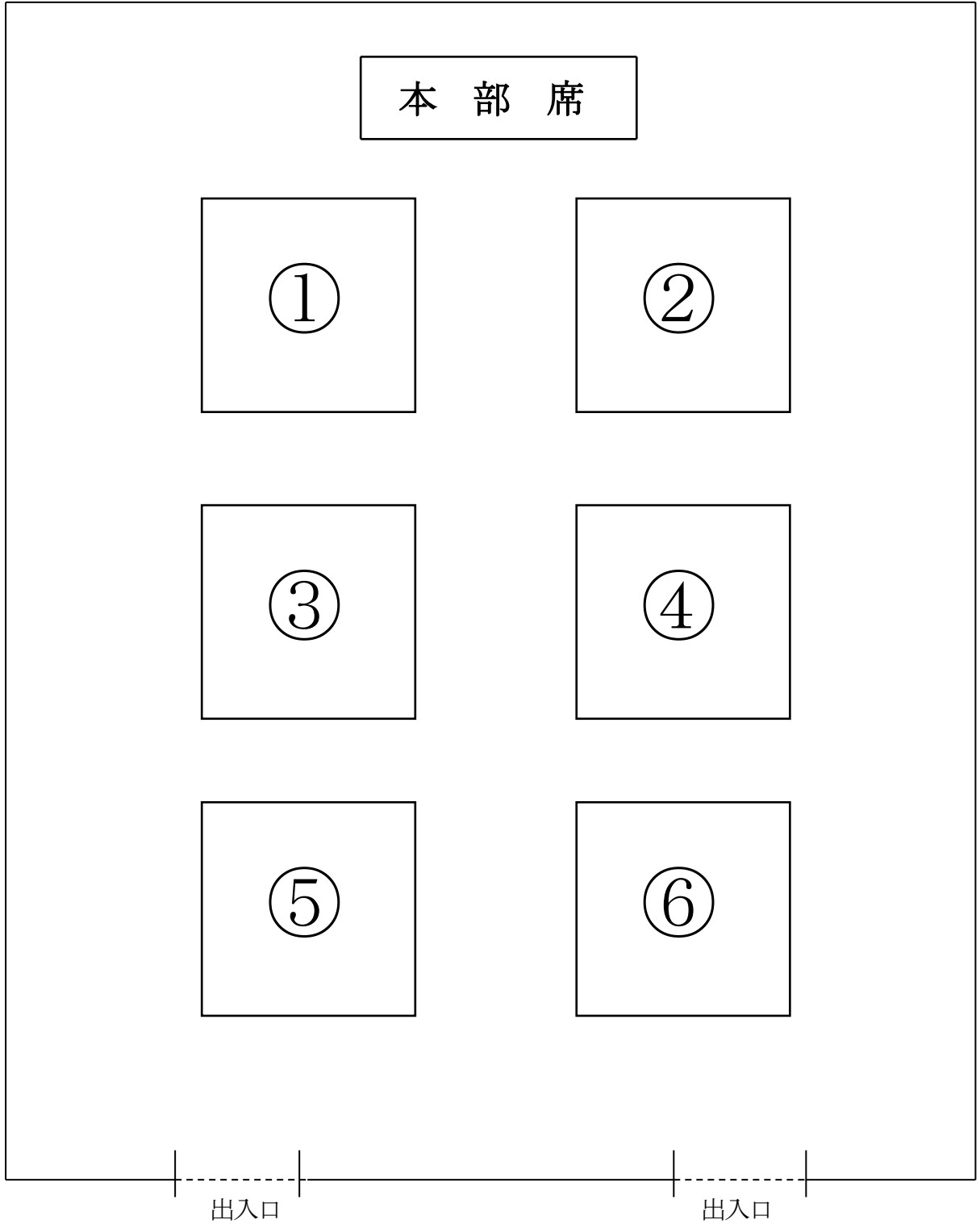

道場訓

- 一、人格完成につとむること
- 一、誠の道を守ること
- 一、努力の精神を養うこと
- 一、礼儀を重んずること
- 一、血気の勇を戒むること

挨拶



日本空手協会 千葉県本部 会長

大会会長 四宮 裕爾

日本空手協会千葉県本部の皆様におかれましては益々ご健勝のことと存じ上げます。さて本日第10回幼年及び小中学生親善大会が行われますことは、本部役員の一人として心よりお喜び申し上げます。

日本古来の武道の一環として空手道が承認され、今日に至り益々隆盛を誇っております。なかんづく日本空手協会の空手は形を重視し、そしてその形からほとばしる技を駆使した組手と、2本立てを試合としています。また武道としては老若男女、誰もが生涯にわたり行える「体力づくり」もあります。むしろ西洋スポーツにはない魅力があり、今や世界中で行われております。

県大会では上級者が上位を占め、なかなか中級者が勝ち上がれない。今日は思い切り力を発揮して、できることを試みて下さい。

大会のためにご尽力下さいました関係各位、ご父兄の皆様には深甚なる感謝を申し上げます。

挨拶



日本空手協会 千葉県本部 本部長

大会実行委員長 古宮 浩二

本日ここに、第10回小・中学生千葉県空手道親善大会がこのように開催されますことに、ご指導されている先生方を始め、関係者の皆様に厚くお礼申し上げます。

本大会は、10回目という節目を迎えましたが、空手道を始めて間もない子ども達が、日本空手協会の目指す、基本の大切さを確認し、空手道の修練の楽しさや厳しさの中から更なる上達を期待して開催される大会です。

空手道は単に勝敗にこだわることではなく、日々の稽古から精神的な向上を図ること共に礼節を重んじる武道であります。

日頃の稽古の成果を十分に発揮し、大きな気合いで元気よく試合ができることを期待しています。

今大会にあたり、ご尽力をいただいた関係者の皆様に深い敬意と感謝を申し上げ、挨拶といたします。

小・中学生 千葉県空手道親善大会の発足と趣旨



日本空手協会 千葉県本部 常任相談役

大会実行委員 谷川 幸男

毎年春に千葉県空手道大会が開催され、この大会での上位成績者が全国大会・関東大会の千葉県代表選手となっております。大会出場者は400名位ですが、代表選手はほとんどが黒帯・茶帯、一部紫帯でありで白帯等の初心者は皆無の状況です。初心者クラスは県大会に出場してもほとんどが一回戦、二回戦で敗退してしまい、このことが出場者増加の妨げになっていると考えておりました。

そのため、従来の県大会以外に空手を始めて間もない子供たちが練習道場を出て県内の同世代・同レベルの選手と日頃の練習の成果を競い合い、親睦を深める中で空手道の素晴らしさを実感して欲しいと考え、従来の県大会以外に初心者を主体とした大会を開催出来ないかと思案しました。

平成23年(2011)3月の理事会に小・中学生親善大会(仮称)開催に向けて、推進委員会設置の提案を行い承認されました。第一回目は平成23年5月3日に次のメンバーで開催しました。

委員長 小出正夫

幹事 谷川幸男

委員 古宇田巖 大谷章助 矢作哲也 池田欣也

その後推進委員を増員し数回に亘っての検討後、平成24年3月に最終案を決定しました。

名称:小・中学生千葉県空手道親善大会

大会内容

○学年・性別区分

○クラス区分(初級:無級・中級・上級)

○形・組手試合内容区分

この内容で、平成24年(2012)6月の理事会に提案し正式に承認されました。

また審判員の構成も、若手審判員の育成も考慮し、A級審判員には広い観点から全体を観てもらおう。審判の実務はB級審判員を中心にC級審判員、D級審判員で構成し対応することも承認されました。

平成24年10月6日に第一回大会を開催することができました。参加者は予想を上回る形:309名、組手:308名となり熱戦が展開されました。

今後、この大会が定着し出場機会の増加、空手人口の増大につながることを心から願っております。

大会プログラム

集合時間は、大会役員・審判員・運営委員(コート係・接待係等)は8時30分集合、選手は9時集合をお願いします。

- 9月18日(月・祝) 8:30 開場予定
8:40 会場設営(審判部:コート設営、大会運営部:受付及び会場設営、企画部:横断幕及び懸垂幕他設営)
9:00 選手集合
9:10 審判員会議、運営委員(コート係)会議
9:30 開会式
役員、審判団、選手団整列
国歌斉唱
開会の辞 大会副実行委員長
挨拶 大会会長
挨拶 大会実行委員長
来賓紹介
選手宣誓 中学生の部 男女
小学生の部 男女
試合上の注意 大会審判長
9:45 試合開始
形の部 1回戦～決勝戦まで
幼年の部、小学1・2年の部、小学3・4年男子の部
小学3・4年女子の部、小学5・6年男子の部
小学5・6年女子の部、中学生男子の部、中学生女子の部
高校生以上男子の部、高校生以上女子の部
12:30 昼食
13:00 形の部 表彰式 随時行う
13:30 組手の部 1回戦～決勝戦まで
幼年の部、小学1・2年の部、小学3・4年男子の部
小学3・4年女子の部、小学5・6年男子の部
小学5・6年女子の部、中学生男子の部、中学生女子の部
高校生以上男子の部、高校生以上女子の部
16:00 会場清掃 大会実行委員及び選手全員
16:30 組手の部 表彰式
16:45 閉会式 役員、審判団、選手整列
講評 技術局長
閉会の辞 大会副実行委員長
17:00 解散

大会役員

(順不同)

大会会長 四宮 裕爾

大会実行委員長 古宮 浩二

審判長 天野 陽介

委員 根本 功 小出 正夫 古宇田 巖 谷川 幸男 阿津 和夫
小山 孝一 市原 貞行 野田 剛彦 森 章 勝井 洋一
湯浅 公夫 本橋 勲 河野 明正 杉崎 昇 若梅 陽子
大石 勝美 佐藤 順子 大谷 章助 久保木 宏之 杉崎 忍
嶋村 泰広 川路 飛鳥 鈴木 隆 西塚 純一 横須賀 秀夫
古島 一良 小澤 伸一郎 星 賢太 中山 寿彦 矢萩 哲也
加藤 健 清水 剛 根本 文 小川 浩平 市川 伯人
岡島 圭見 北森 努 根本 武千代 武田 裕 大槻 俊一
根本 敬介 桜井 一雄 山田 正明

大会事務局 若梅 陽子 佐藤 順子

会場整理 各支部団体

救護 瀧本 小百合

放送 平井 恵

受付・記録 星 賢太 須藤 洋子

大会審判員

《審判長》 天野 陽介 《副審判長》 村越 弥之 日向 謙司 森 幸介

	1コート		2コート		3コート	
主	鈴木 隆	北総	川路 飛鳥	北総	杉崎 忍	野田
2	日向 謙司	勝輝塾	佐々木 哲夫	花見川	村越 弥之	市川
3	落合 幸子	野田	堀江 航平	野田	宮坂 彰	北総
4	石塚 芳朗	酒々井	臼井 一輝	辰巳台	宮野 明里	習空館
5	西原 和彦	習空館	矢野 忍	佐倉	町田 雅史	船橋
6	川満 文江	花見川	小林 晴香	市川	吉野 小百合	勝輝塾
7						
責任者	阿津 和夫	袖ヶ浦	若梅 陽子	船橋	横須賀 秀夫	大日

	4コート		5コート		6コート	
主	森脇 英治	市川	杉崎 昇	野田	市川 伯人	茂原
2	菊地 健作	野田	中山 寿彦	大網	中島 政匡	船橋
3	土屋 和長	北総	嶋村 泰広	船橋	竹内 領	習空館
4	鶴谷 範幸	辰巳台	高見 芳一	袖ヶ浦	小林 恵美	野田
5	吉永 一俊	船橋	森 幸介	佐倉	崎本 達也	船橋
6	笹井 利江	酒々井	大塚 靖子	北総	小山田 俊弘	北総
7						
責任者	大谷 章助	富里	小山 孝一	北総	河野 明正	佐倉南

《審判員・取り決め及び注意事項》

- ① 判定は全ての選手の技を公平に判断し、中立かつ公正に行って下さい。
 - ② 選手に対して意欲を減退させる様な不用意な発言、表情、態度はしないで下さい。
 - ③ 形試合及び組手試合の全ての種目で「3位決定戦」を行います。
- 形試合について ※⑤と⑥の場合は、審判団で協議及び確認をして下さい。
- ① 形名の発声は、赤の選手→白の選手の順番に行う事。
 - ② 主審の「用意、始め」の号令で、赤・白の選手は同時に始める事。
 - ③ 演武終了後、主審の「直れ」の号令で同時に直る事。
 - ④ 本戦で引分けの場合、再試合では勝敗を決して下さい。
 - ⑤ 減点する場合は「技を間違えたがムズ」「に続行した」「一瞬たじろいだが続行した」等であるが、必ずしも負けにする必要はなく、総合判断で勝敗を決めて下さい。
 - ⑥ 失格する場合は「形を中断した」「申告の形と別の形を演武した」等です。
 - ⑦ 初級の部は‘大極初段’のみの為、本戦で勝敗を決める事。
- 組手試合について ※拳サポーターは最上級：準々決勝からの自由一本組手のみ着用。
- ① 初級の部の五本組手は、主審が号令をかけて下さい。
 - ② 五本組手は本戦で引分けの場合、再試合では‘左の攻撃’から行い、勝敗を決して下さい。
 - ③ 全ての組手は、赤の選手が全ての攻撃技を行い、その後、白の選手が行う事。
 - ④ 全ての組手は本戦で引分けの場合、再試合では‘左の攻撃’を行い、勝敗を決して下さい。
 - ⑤ 基本一本組手の前蹴りは、前屈立ちになりながら両手を両側面に掻き分けます。
 - ⑥ 基本一本・自由一本組手の受け技及び反撃技の種類、捌きの使用は自由。
- ◎ 各コート責任者は、順位成績表を確認の上、本部に提出する。
- ◎ 早めに終了したコートは、審判長又はコート責任者の指示に従い、他のコートの応援を行う。

大会進行表 午前の部「形」

	10:00	11:00				
1 コート	《小学1・2年・初級》 1回戦～3位決・決勝戦 (No.1～No.27)	《小学5・6年・男子・中級》 決勝戦 (No.1～No.2)	《小学3・4年・女子・初級》 1回戦～決勝戦 (No.1～No.3)	《小学5・6年・女子・超最上級》 1回戦～3位決・決勝戦 (No.1～No.6)	《中学・男子・超最上級》 1回戦～3位決・決勝戦 (No.1～No.5)	
2 コート	《小学1・2年・中級》 1回戦～3位決・決勝戦 (No.1～No.19)	《小学3・4年・男子・超最上級》 1回戦～3位決・決勝戦 (No.1～No.7)	《小学3・4年・女子・上級》 1回戦～3位決・決勝戦 (No.1～No.7)	《小学5・6年・女子・上級》 1回戦～3位決・決勝戦 (No.1～No.4)	《中学・女子・超最上級》 決勝戦 (No.1～No.2)	《高校以上・女子・上級》 1回戦～3位決・決勝戦 (No.1～No.7)
3 コート	《小学1・2年・上級》 1回戦～3位決・決勝戦 (No.1～No.17)	《小学3・4年・男子・初級》 1回戦～3位決・決勝戦 (No.1～No.11)	《小学3・4年・女子・中級》 1回戦～決勝戦 (No.1～No.3)	《小学3・4年・女子・最上級》 1回戦～3位決・決勝戦 (No.1～No.7)	《高校以上・男子・中級》 1回戦～決勝戦 (No.1～No.3)	《高校以上・男子・超最上級》 1回戦～3位決・決勝戦 (No.1～No.4)
4 コート	《小学1・2年・超最上級》 1回戦～3位決・決勝戦 (No.1～No.4)	《小学3・4年・男子・中級》 1回戦～3位決・決勝戦 (No.1～No.16)	《小学5・6年・男子・上級》 1回戦～3位決・決勝戦 (No.1～No.15)	《小学5・6年・女子・中級》 1回戦～3位決・決勝戦 (No.1～No.5)	《中学・男子・上級》 決勝戦 (No.1～No.2)	
5 コート	《幼年・中級》 1回戦～決勝戦 (No.1～No.3)	《小学3・4年・男子・上級》 1回戦～3位決・決勝戦 (No.1～No.22)	《小学5・6年・男子・超最上級》 1回戦～3位決・決勝戦 (No.1～No.13)	《小学5・6年・女子・初級》 決勝戦 (No.1～No.2)	《高校以上・男子・上級》 1回戦～決勝戦 (No.1～No.3)	《高校以上・女子・超最上級》 決勝戦 (No.1～No.2)
6 コート	《幼年・初級》 1回戦～3位決・決勝戦 (No.1～No.7)	《小学3・4年・男子・最上級》 1回戦～3位決・決勝戦 (No.1～No.15)	《小学5・6年・男子・最上級》 1回戦～3位決・決勝戦 (No.1～No.14)	《小学5・6年・女子・最上級》 1回戦～3位決・決勝戦 (No.1～No.4)	《中学・男子・最上級》 1回戦～決勝戦 (No.1～No.3)	

大会進行表 午後の部「組手」

	13:30	14:30				
1 コート	《小学1・2年・初級》 1回戦～3位決・決勝戦 (No.1～No.27)	《小学5・6年・男子・中級》 決勝戦 (No.1～No.2)	《小学3・4年・女子・初級》 1回戦～決勝戦 (No.1～No.3)	《小学5・6年・女子・超最上級》 1回戦～3位決・決勝戦 (No.1～No.6)	《中学・男子・超最上級》 1回戦～3位決・決勝戦 (No.1～No.5)	
2 コート	《小学1・2年・中級》 1回戦～3位決・決勝戦 (No.1～No.19)	《小学3・4年・男子・超最上級》 1回戦～3位決・決勝戦 (No.1～No.7)	《小学3・4年・女子・上級》 1回戦～3位決・決勝戦 (No.1～No.7)	《小学5・6年・女子・上級》 1回戦～3位決・決勝戦 (No.1～No.4)	《中学・女子・超最上級》 決勝戦 (No.1～No.2)	《高校以上・男子・超最上級》 1回戦～3位決・決勝戦 (No.1～No.4)
3 コート	《小学1・2年・上級》 1回戦～3位決・決勝戦 (No.1～No.17)	《小学3・4年・男子・初級》 1回戦～3位決・決勝戦 (No.1～No.11)	《小学3・4年・女子・中級》 1回戦～決勝戦 (No.1～No.3)	《小学3・4年・女子・最上級》 1回戦～3位決・決勝戦 (No.1～No.7)	《高校以上・男子・中級》 1回戦～決勝戦 (No.1～No.3)	《高校以上・女子・超最上級》 決勝戦 (No.1～No.2)
4 コート	《小学1・2年・超最上級》 1回戦～3位決・決勝戦 (No.1～No.4)	《小学3・4年・男子・中級》 1回戦～3位決・決勝戦 (No.1～No.16)	《小学5・6年・男子・上級》 1回戦～3位決・決勝戦 (No.1～No.14)	《小学5・6年・女子・中級》 1回戦～3位決・決勝戦 (No.1～No.4)	《中学・男子・上級》 決勝戦 (No.1～No.2)	《高校以上・女子・上級》 1回戦～3位決・決勝戦 (No.1～No.6)
5 コート	《幼年・中級》 1回戦～決勝戦 (No.1～No.3)	《小学3・4年・男子・上級》 1回戦～3位決・決勝戦 (No.1～No.22)	《小学5・6年・男子・超最上級》 1回戦～3位決・決勝戦 (No.1～No.13)	《小学5・6年・女子・初級》 決勝戦 (No.1～No.2)	《高校以上・男子・上級》 1回戦～決勝戦 (No.1～No.3)	
6 コート	《幼年・初級》 1回戦～3位決・決勝戦 (No.1～No.7)	《小学3・4年・男子・最上級》 1回戦～3位決・決勝戦 (No.1～No.14)	《小学5・6年・男子・最上級》 1回戦～3位決・決勝戦 (No.1～No.14)	《小学5・6年・女子・最上級》 1回戦～3位決・決勝戦 (No.1～No.4)	《中学・男子・最上級》 1回戦～決勝戦 (No.1～No.3)	

大会運営委員

◎救護 <北総支部>

瀧本 小百合 (看護師)

◎駐車場係・接待係 <佐倉支部>

生井澤 良一 齋藤 美香 佐野 省一 渡辺 一 森 幸介

◎受付・筆耕 <酒々井支部>

須藤 雅也 佐藤 文香

◎広報係 <船橋支部>

西塚 純一

◎コート係

【第1コート】

<北総支部> 高司 智貴 知久平 直利 戸松 千恵 川上 知恵 野間 心晴

<佐倉支部> 山田 陽子 坪井 めぐみ 橋本 由美子

【第2コート】

<花見川支部> 北村 宏子 渡部 悠子 泡淵 順子 庄司 亜紀 知留間 めぐみ

長嶋 康雄 梅本 美代

【第3コート】

<市川支部> 山岸 英史 小林 秀敬 賈 明霞 西村 裕子 中島 大輔

<勝輝塾> 植村 朋子 岸 晴子 畠山 利栄 前田 優希

【第4コート】

<習空館> 松田 修也 横瀬 功 丸山 知加 小澤 由香 中山 百合

<酒々井支部> 丸山 小百合 原口 彩美 田邊 元 沼倉 巴

【第5コート】

<野田支部> 菊池 和子 菊池 結 石田 佳 北川 桂子 橋本 花純

<佐倉支部> 井出 葉子 大津 愉華 飯田 賢治

【第6コート】

<津田沼支部> 加賀田 亮 上田 直輝 藤崎 智久 中野 美咲 野木 ゆかり

<木更津支部> 小川 愛 佐久間 健 石井 奈々

第10回 小・中学生千葉県空手道親善大会計画書

1. 大会名 第10回 小・中学生千葉県空手道親善大会
2. 日時 令和5年9月18日（月曜日・祝日） 午前8時30分開場予定
3. 会場 佐倉市民体育館
佐倉市宮小路3番地 TEL043-486-1041
4. 主催 日本空手協会 千葉県本部
5. 出場区分
 - 1) 幼年、小学1・2生、小学3・4生、小学5・6生、中学生、高校生以上
 - 2) 性別
男女一緒 : 幼年、小学1・2生
男女別々 : 小学3・4生、小学5・6生、中学生、高校生以上
6. 試合区分・・・個人戦のみとします。
7. クラス区分
 - 1) 初級：無級～8級
 - 2) 中級：7級～6級（仮7級を含む）
 - 3) 上級：5級～4級（仮5級を含む）
 - 4) 最上級：3級～2級（仮3級を含む）
 - 5) 超最上級：1級（仮1級を含む）

※ **取得級は7月末現在級とします。**（その後の昇級者も7月末のクラス区分とします。）

※ 申し込みを行なった結果1名しかそのカテゴリーにいなかった場合、通常は試合を組みません。しかしながら、支部・団体長が直近上位のクラスでの出場する実力を認め、本人も直近上位のクラスで出場を希望する場合は、大会運営部が状況を確認した上で、大会実行委員会が特別に認めた場合には、直近上位のクラスでの試合に組入れます。

※ その後の昇級者については、上記の参加申込クラス区分で出場としますが、**帯は必ず7月の申込時の帯を着用して下さい。昇級していても、新しい級の帯を着用しないで下さい。**

8. 試合種目

【 形の部 】

- 1) 初級の部（無級～8級）
 - ・幼年～中学生は決勝まで、大極初段の紅白戦方式
 - ・高校生以上も上記と同じ

- 2) 中級の部 (7～6級)
 - ・幼年～中学生は決勝まで、平安初段、平安二段の紅白戦方式 (カードによる指定)
 - ・高校生以上も上記と同じ
- 3) 上級の部 (5～4級)
 - ・幼年～中学生は決勝まで、平安初段～平安四段の紅白戦方式 (カードによる指定)
 - ・高校生以上も上記と同じ
- 4) 最上級の部 (3～2級)
 - ・幼年～中学生は決勝まで、平安初段～平安五段、鉄騎初段の紅白戦方式
 - ・高校生以上も上記と同じ (カードによる指定)
- 5) 超最上級の部 (1級)
 - ・幼年～中学生は決勝まで、平安初段～平安五段、鉄騎初段の紅白戦方式
 - ・高校生以上も上記と同じ (カードによる指定)

※ 注：すべてのクラスで3位決定戦を行う。

【 組手の部 】

- 1) 初級の部 (無級～8級) 幼年～中学生、高校生以上
 - ・1回戦～決勝戦まで、五本組手 (上段順突・中段順突) (幼年は号令可)
- 2) 中級の部 (7～6級) 幼年～中学生、高校生以上
 - ・ベスト8選出までは、五本組手 (上段順突・中段順突)
 - ・準々決勝からは、基本一本組手 (上段順突・中段順突、右のみ)
 - 引分の場合は、左で行う。
- 3) 上級の部 (5～4級) 幼年～中学生、高校生以上
 - ・ベスト8選出までは、基本一本組手 (上段順突・中段順突・中段前蹴、右のみ) 引分の場合は、左で行う。
 - ・準々決勝からは、基本一本組手 (上段順突・中段順突・中段前蹴・中段横蹴込、右のみ)
 - 引分の場合は、左で行う。
- 4) 最上級の部 (3～2級) 幼年～中学生、高校生以上
 - ・1回戦～ベスト8選出までは、基本一本組手 (上段順突・中段順突・中段前蹴・中段横蹴込、右のみ)
 - 引分の場合は、左で行う。
 - ・準々決勝からは、自由一本組手 (上段順突・中段順突・中段前蹴・中段横蹴込、右のみ)
 - 引分の場合は、左で行う。

5) 超最上級の部（1級） 幼年～中学生、高校生以上

- ・ 1回戦～ベスト8選出までは、基本一本組手
(上段順突・中段順突・中段前蹴・中段横蹴込、右のみ)
引分の場合は、左で行う。
- ・ 準々決勝からは、自由一本組手
(上段順突・中段順突・中段前蹴・中段横蹴込、右のみ)
引分の場合は、左で行う。

※ 注：すべてのクラスで3位決定戦を行う。

9. 出場資格

- 1) 公益社団法人日本空手協会会員であること。(有効期限内)
- 2) 上記試合種目の形、組手ができるもので支部長、団体責任者が出場を認めた者。
但し、大会実行委員会で選手として不適格と判断された者は、出場ができない。

10. 表彰 各種目1位から3位まで賞状とメダルを授与する。
4位から8位までを優秀選手として賞状を授与する。
(ただし、出場選手数により調整する。)

11. 大会運営上の注意

- (1) **本大会の出場者は、各支部団体に傷害保険に加入してください。**
(大会実行委員会では本大会の傷害保険には加入しない。)
- (2) 保険証は各自必ず携帯してください。
- (3) 試合中の負傷は、応急処置のみ行います。
- (4) プラカードは、各支部・団体に必ず持参ください。
- (5) 審判員：指定の服装を着用してください。**『笛』必ず持参下さい。**
- (6) 試合用道着には必ず協会胸マークを着けてください。

12. その他

幼年【初級】形の部

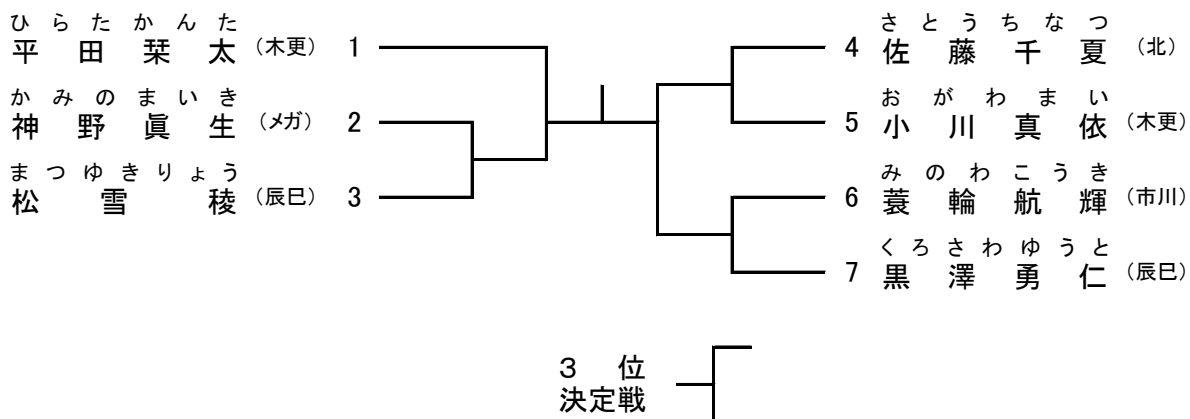

幼年【初級】組手の部

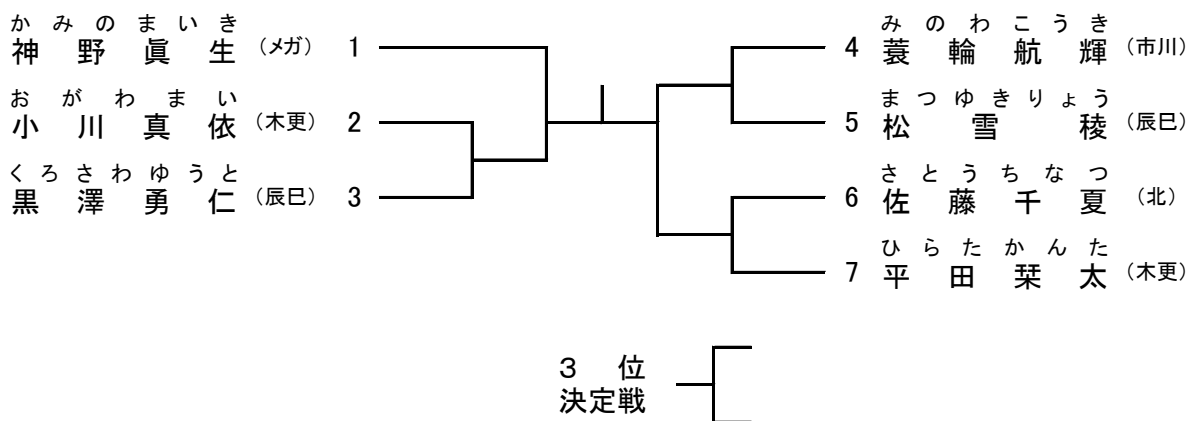

小学1・2年生【初級】形の部

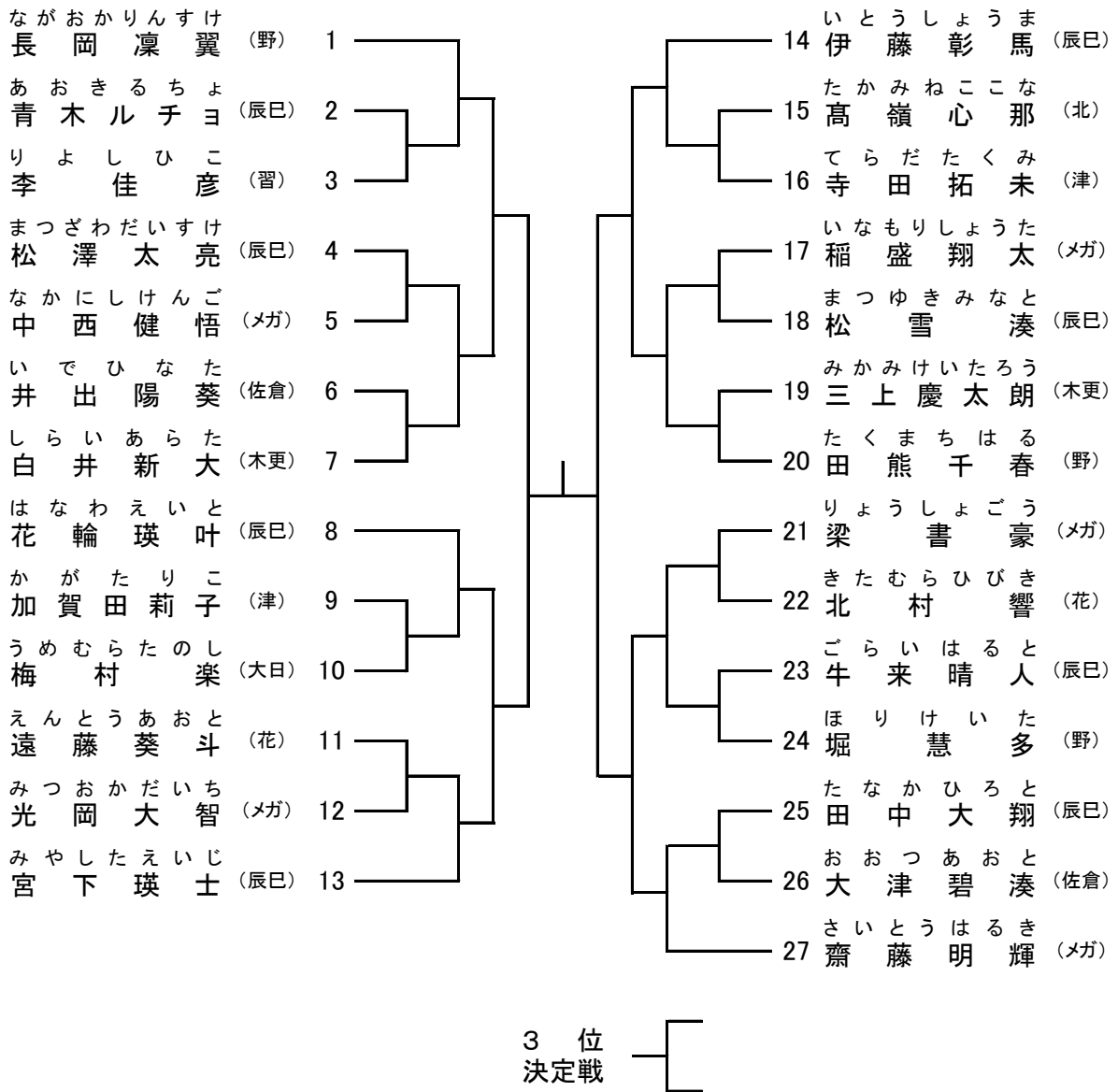

小学1・2年生【初級】組手の部

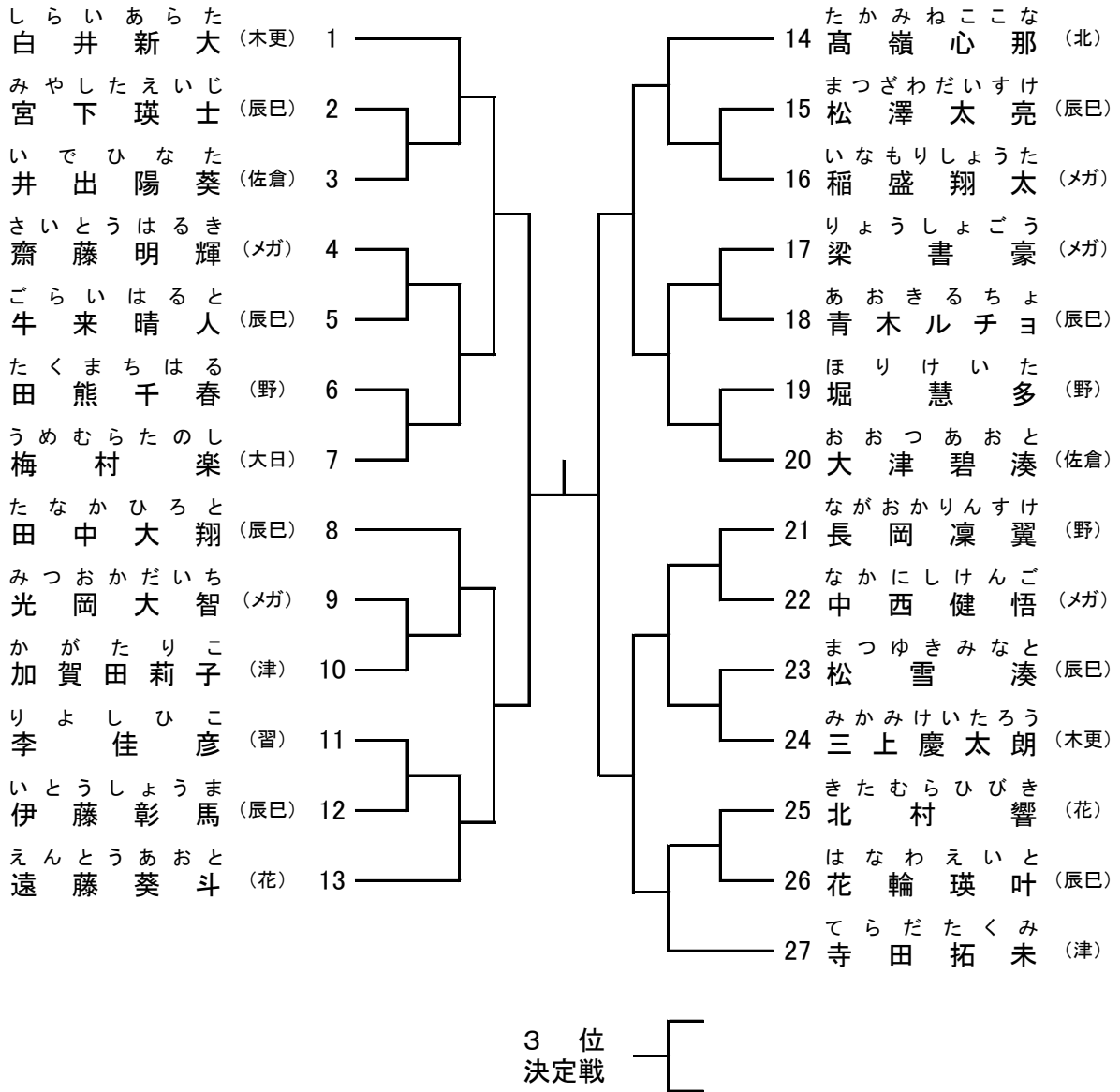

小学3・4年生(男子)【初級】形の部

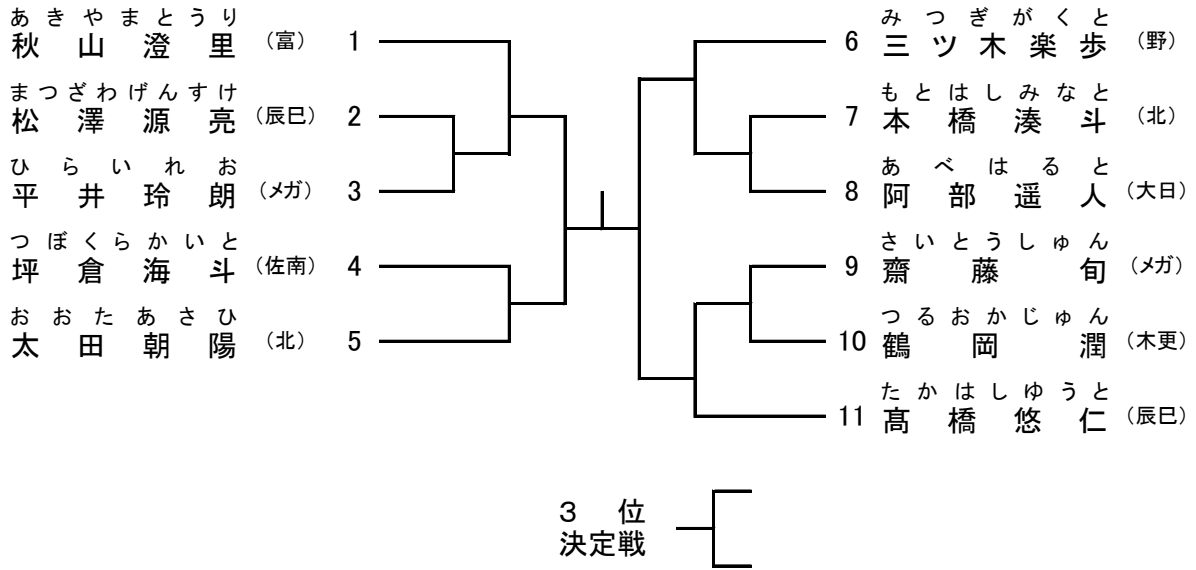

小学3・4年生(男子)【初級】組手の部

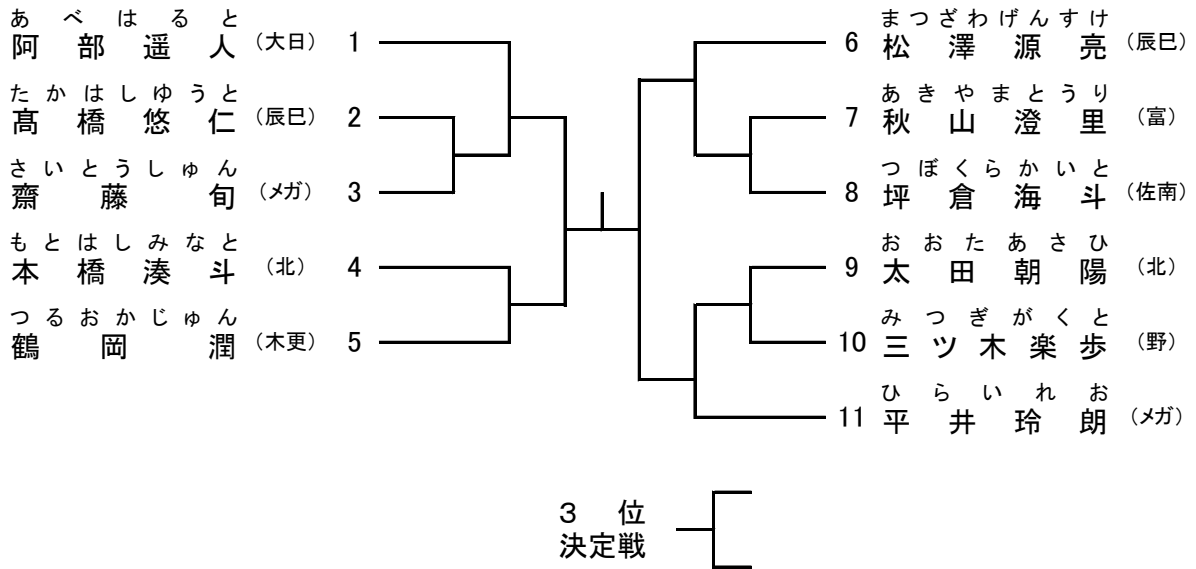

小学3・4年生(女子)【初級】形の部

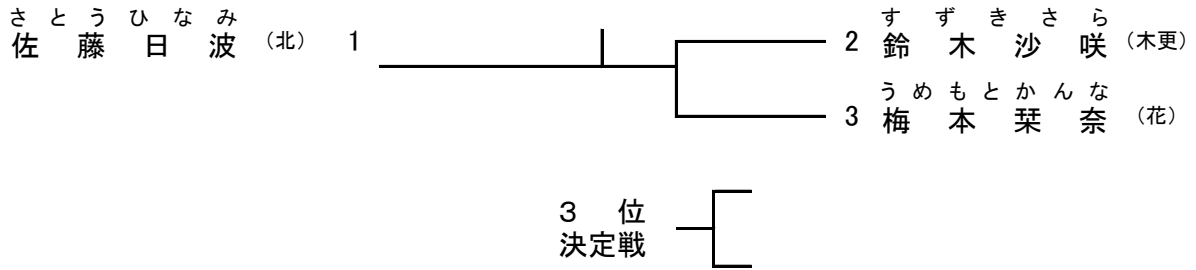

小学3・4年生(女子)【初級】組手の部

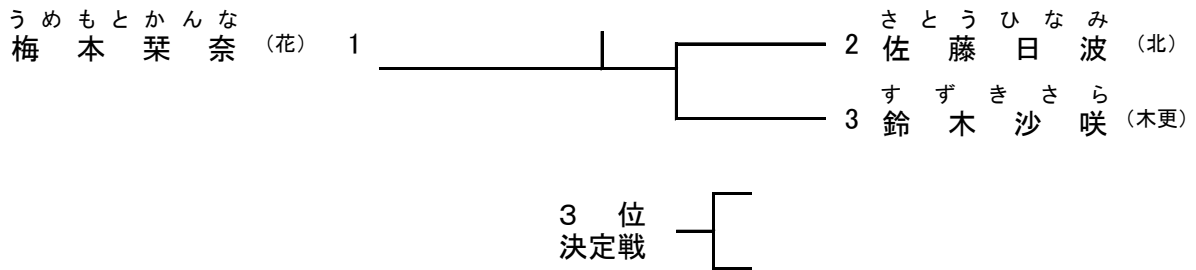

小学5・6年生(女子)【初級】形の部

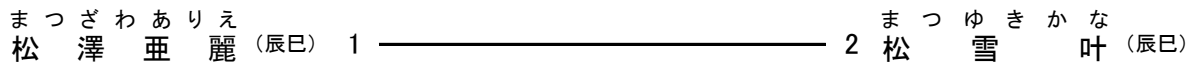

小学5・6年生(女子)【初級】組手の部

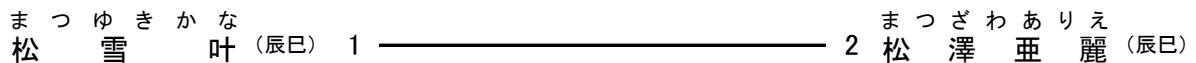

幼年【中級】形の部

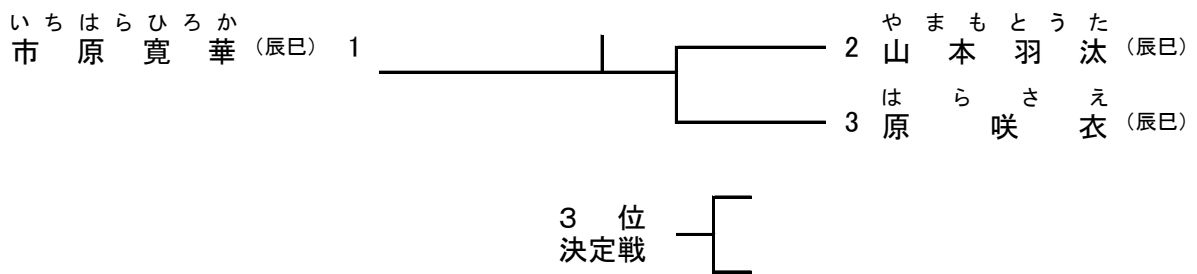

幼年【中級】組手の部

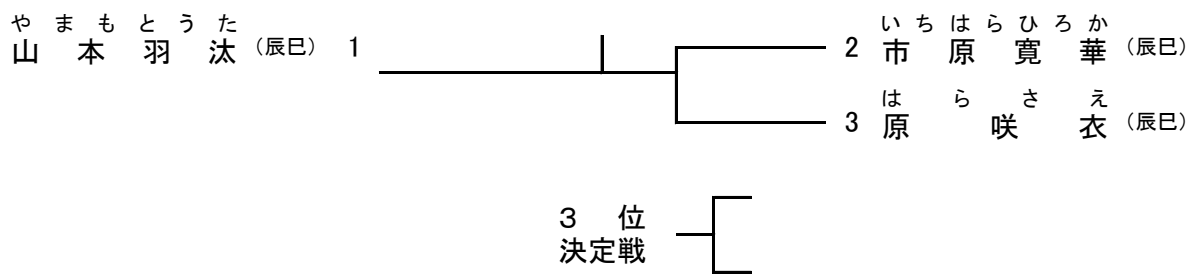

小学1・2年生【中級】形の部

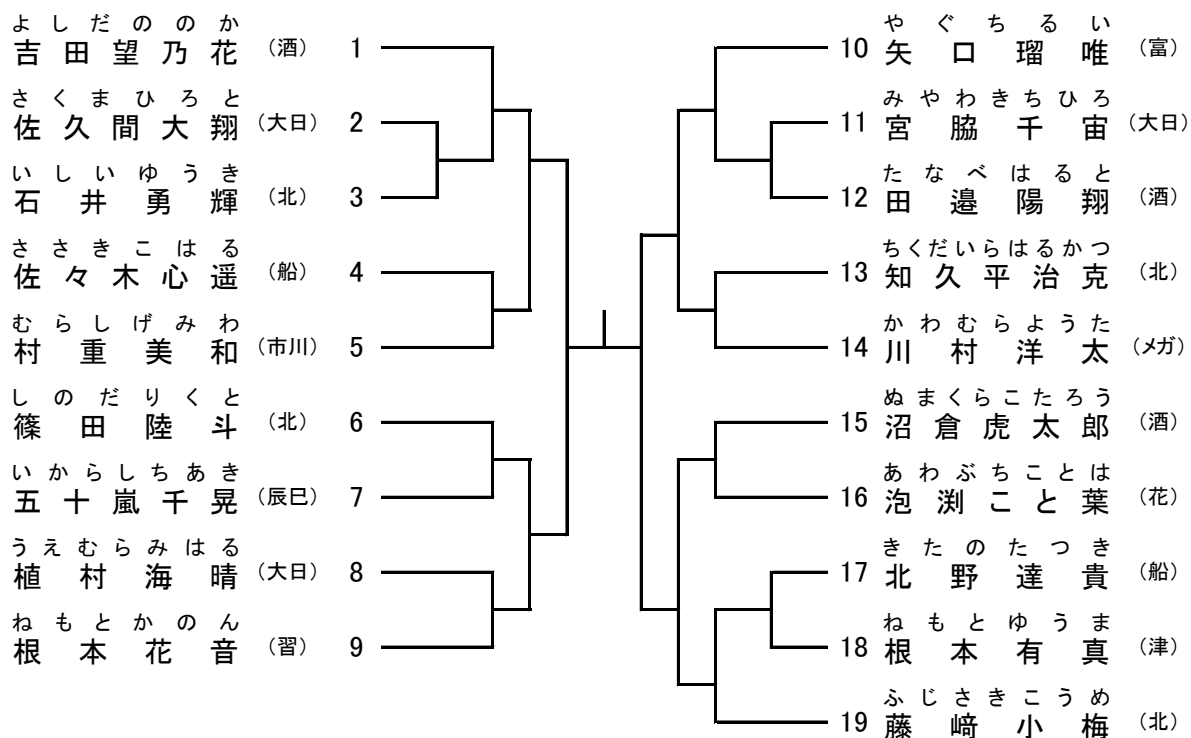

3 位
決定戦

小学1・2年生【中級】組手の部

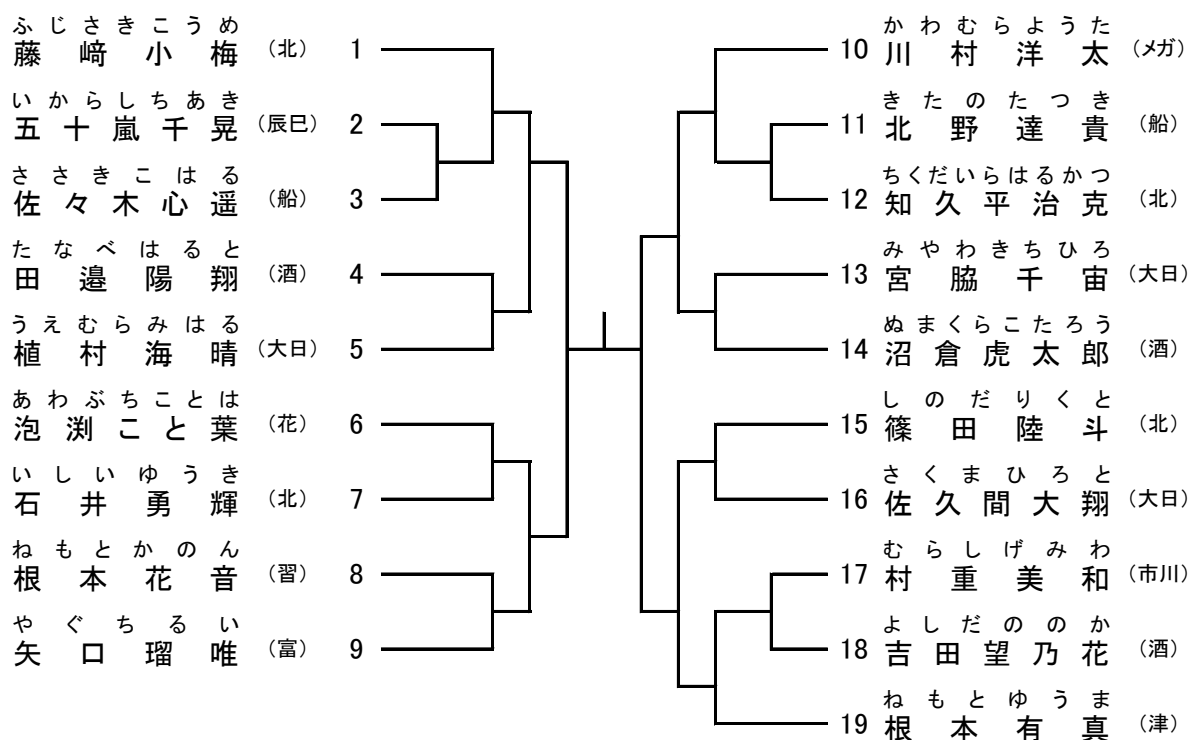

3 位
決定戦

小学3・4年生(男子)【中級】形の部

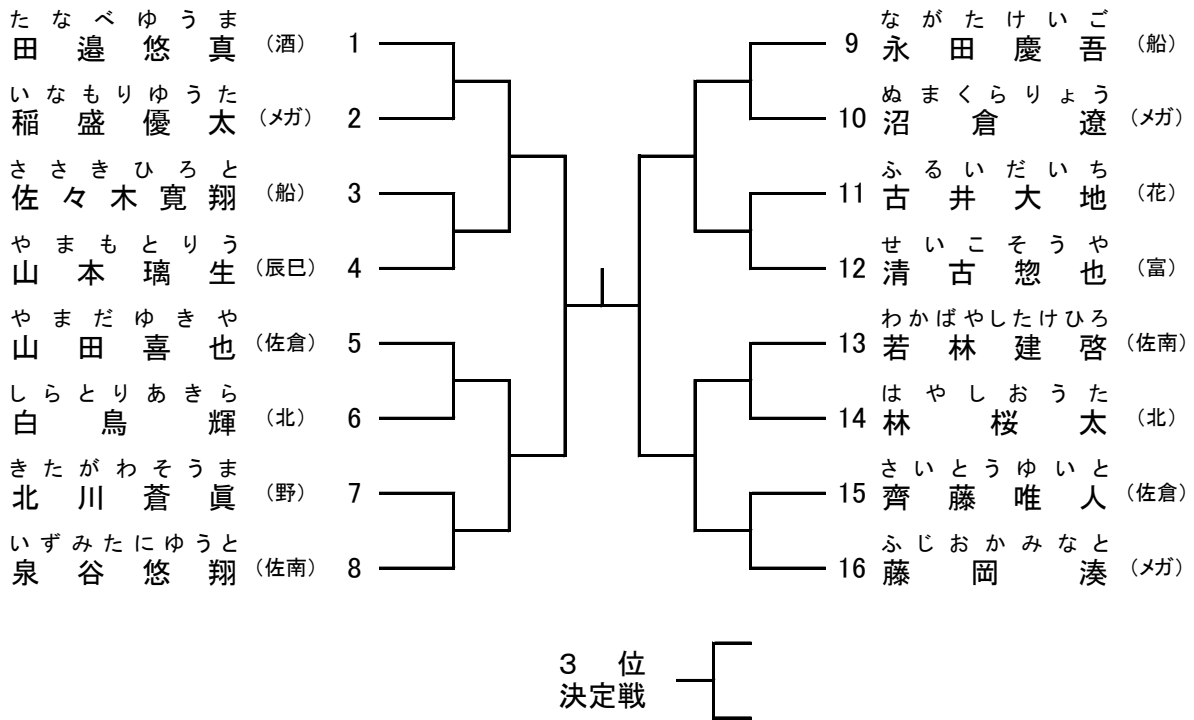

小学3・4年生(男子)【中級】組手の部

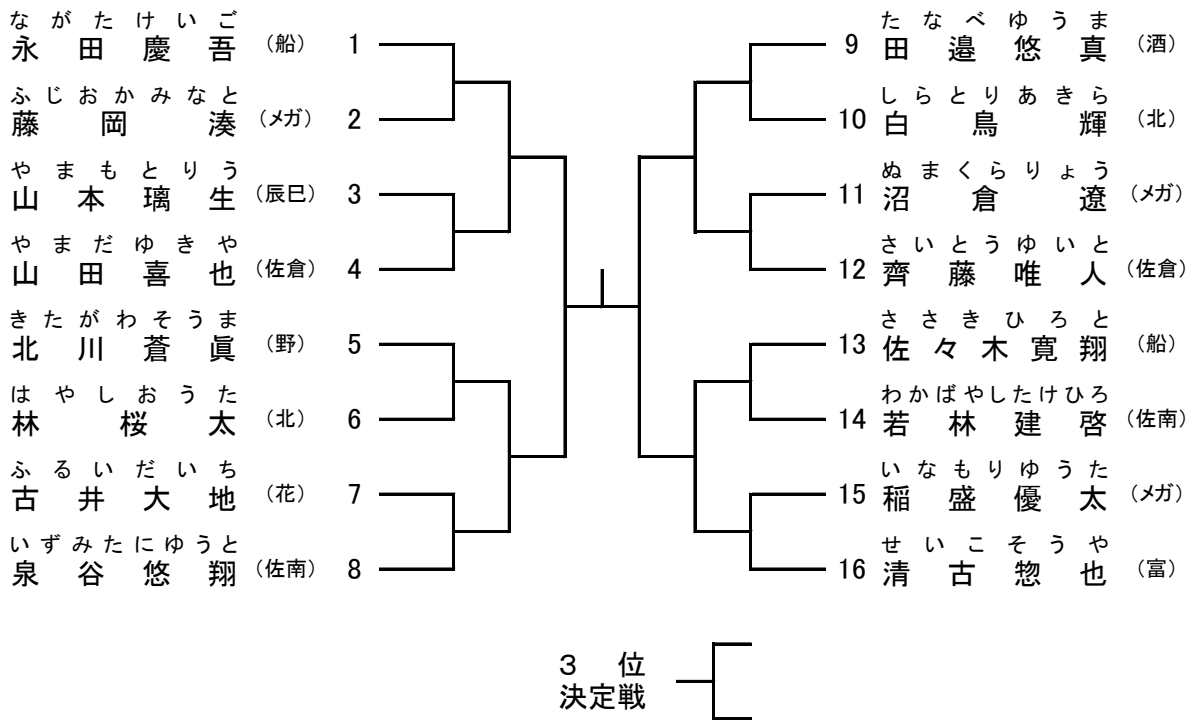

小学3・4年生(女子)【中級】形の部

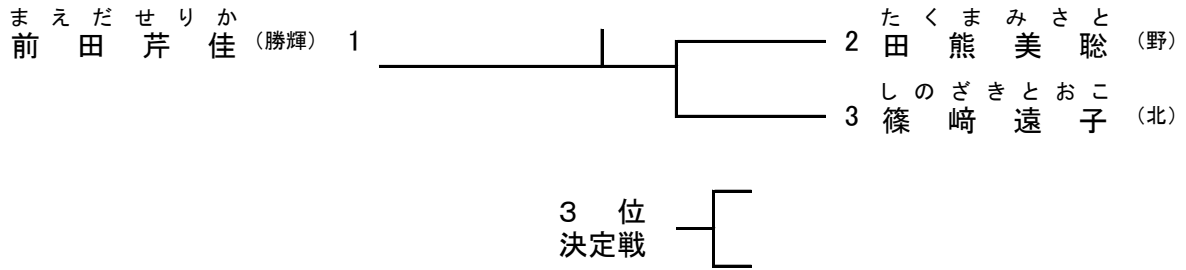

小学3・4年生(女子)【中級】組手の部

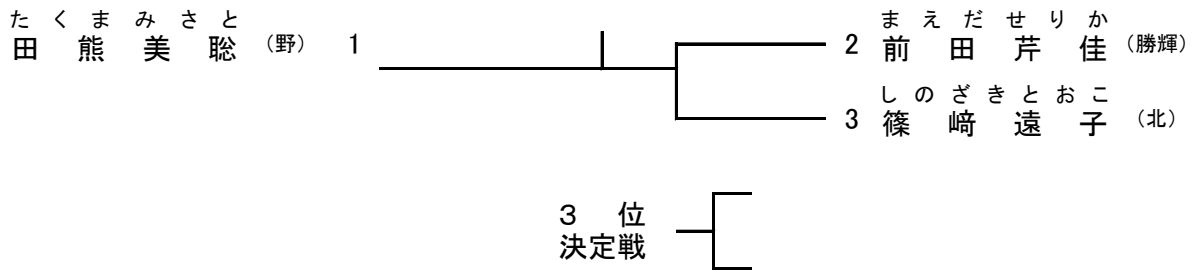

小学5・6年生(男子)【中級】形の部

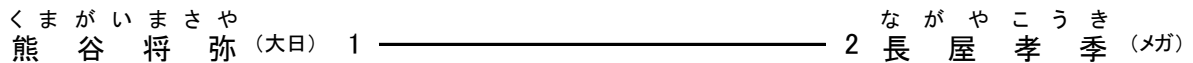

小学5・6年生(男子)【中級】組手の部

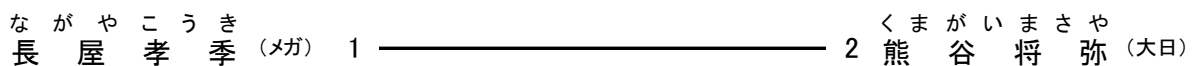

小学5・6年生(女子)【中級】形の部

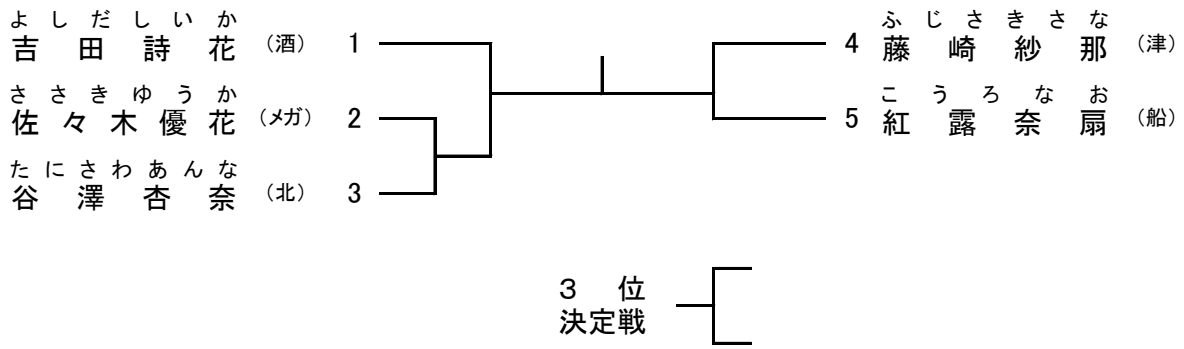

小学5・6年生(女子)【中級】組手の部

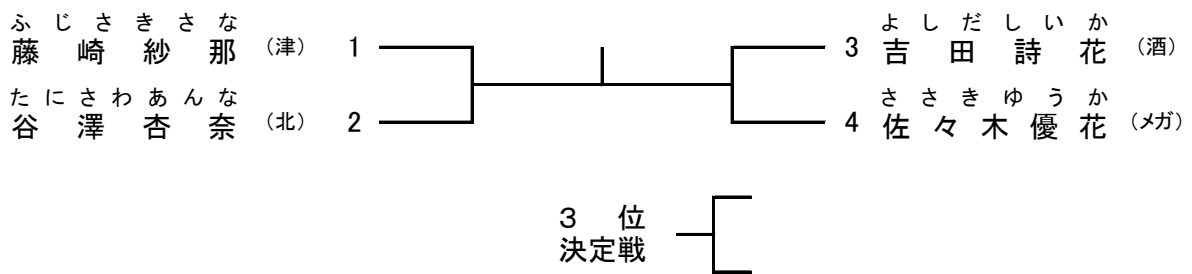

高校生以上(男子)【中級】形の部

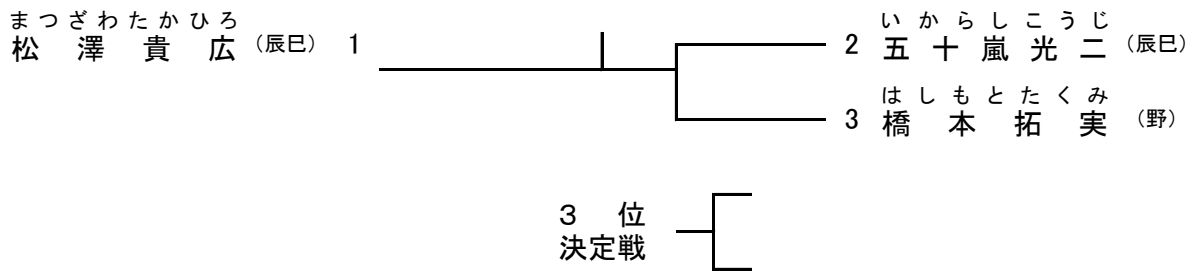

高校生以上(男子)【中級】組手の部

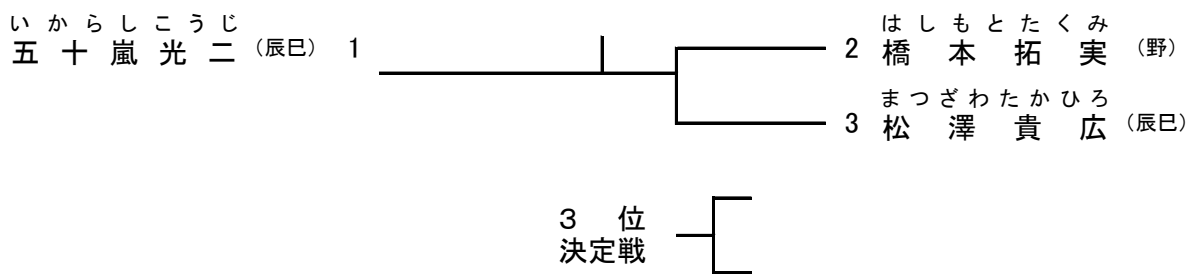

小学1・2年生【上級】形の部

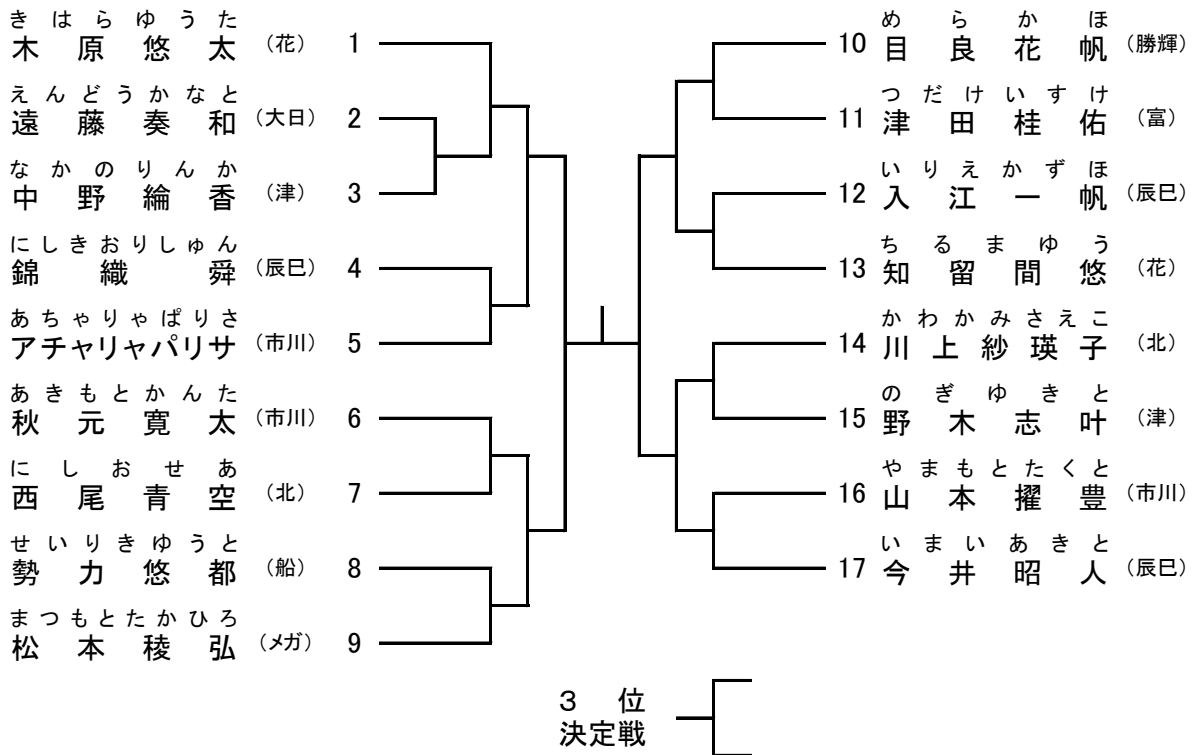

小学1・2年生【上級】組手の部

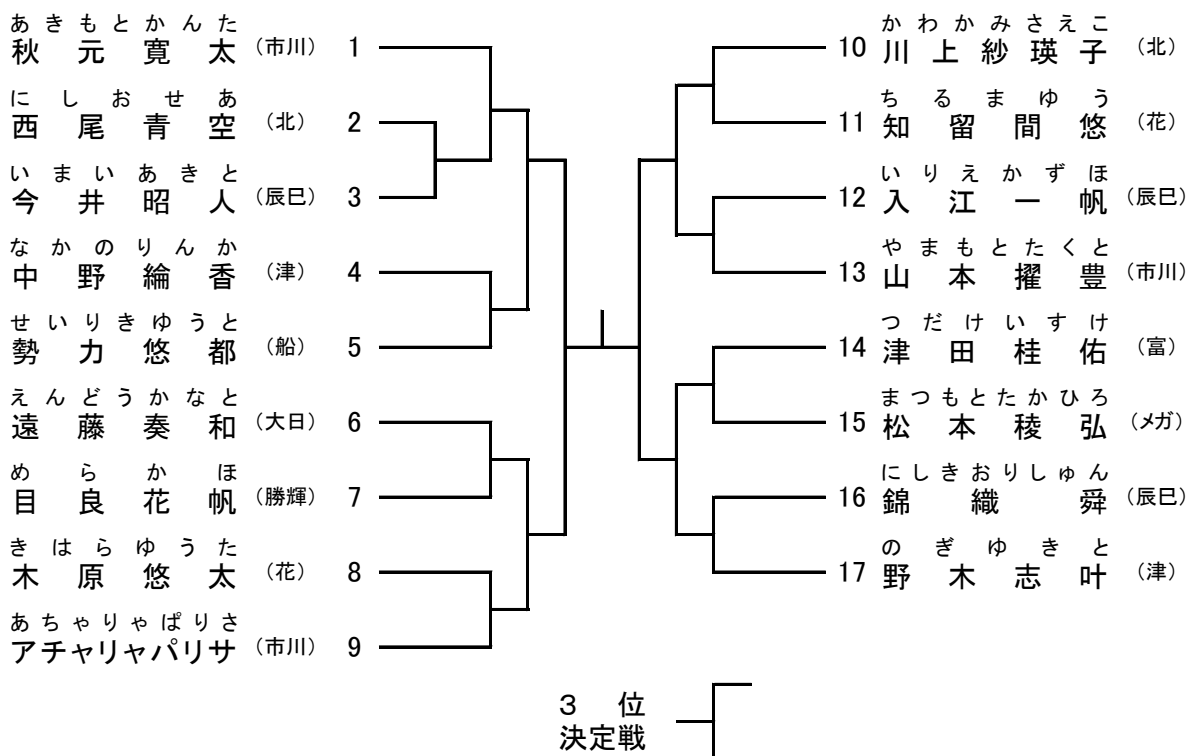

小学3・4年生(男子)【上級】形の部

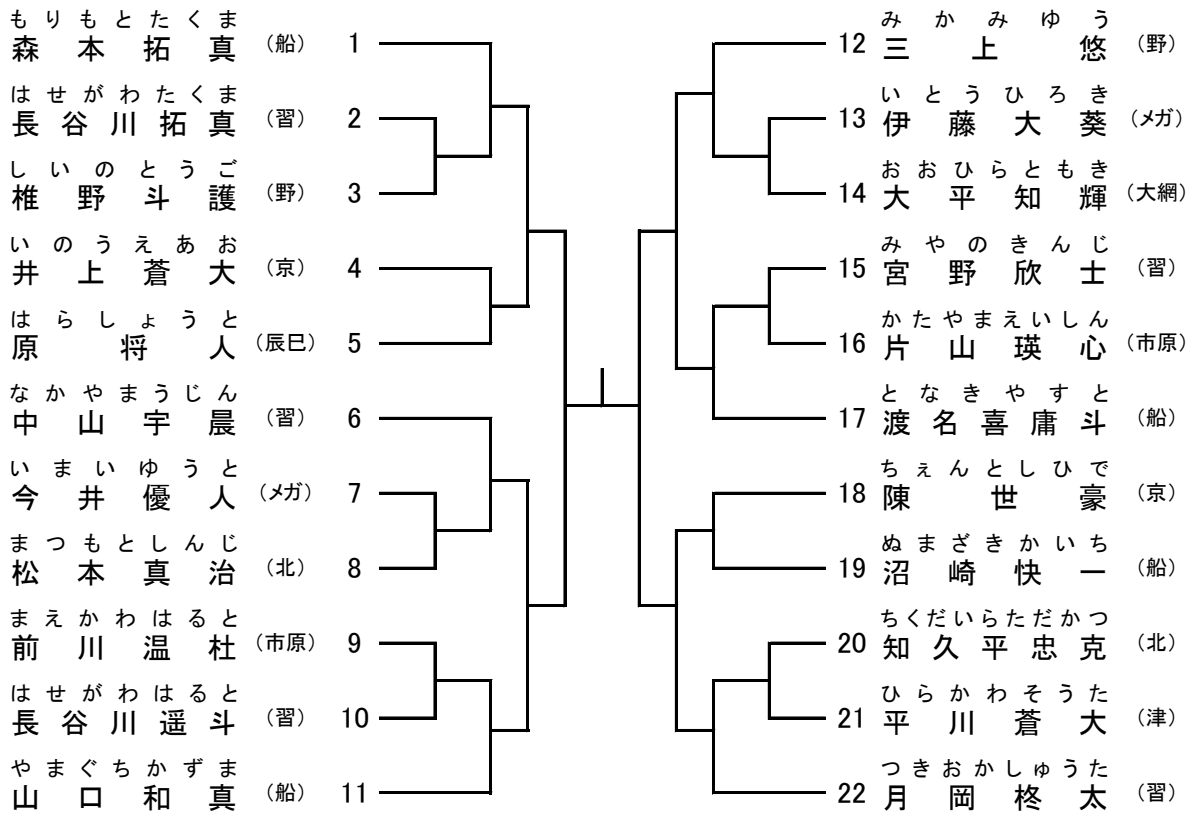

3 位
決定戦

小学3・4年生(男子)【上級】組手の部

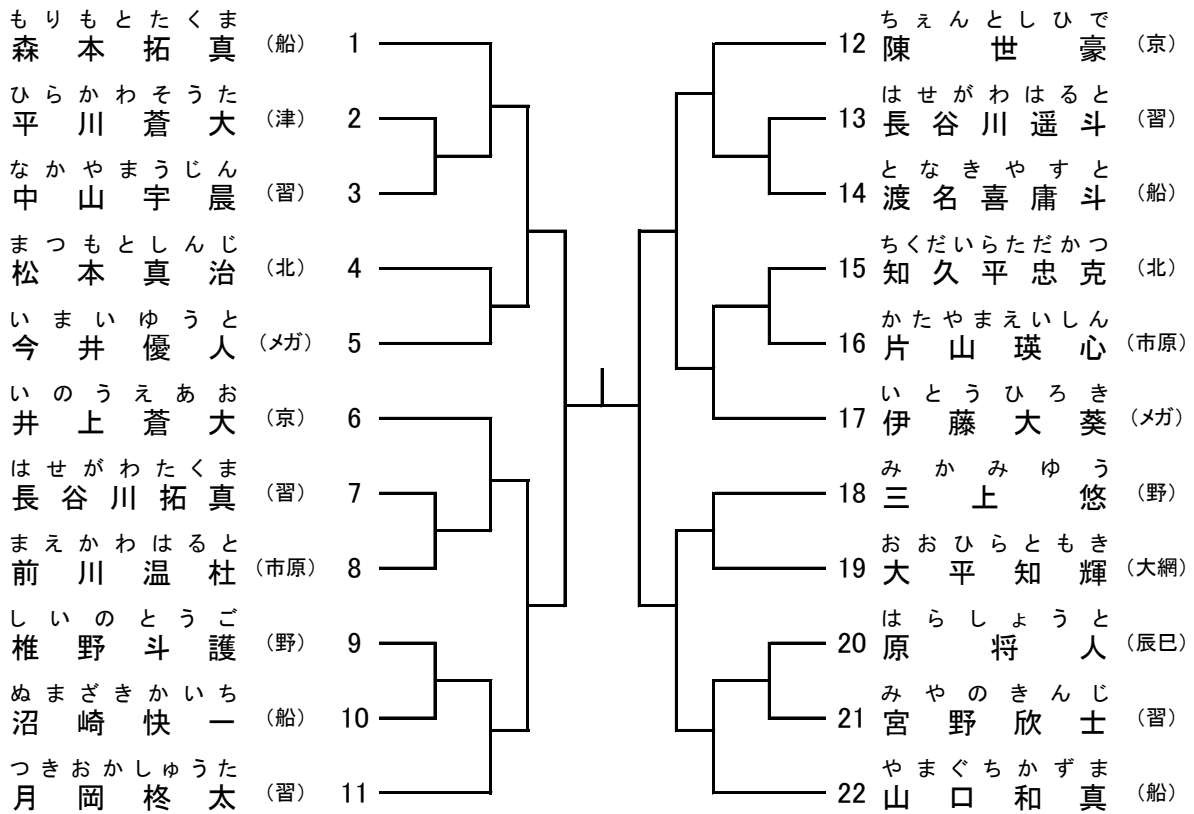

3 位
決定戦

小学3・4年生(女子)【上級】形の部

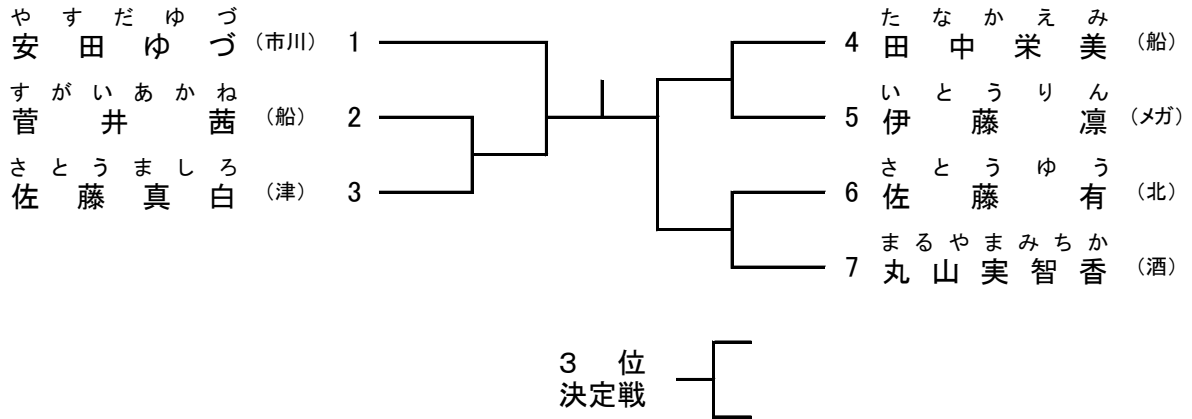

小学3・4年生(女子)【上級】組手の部

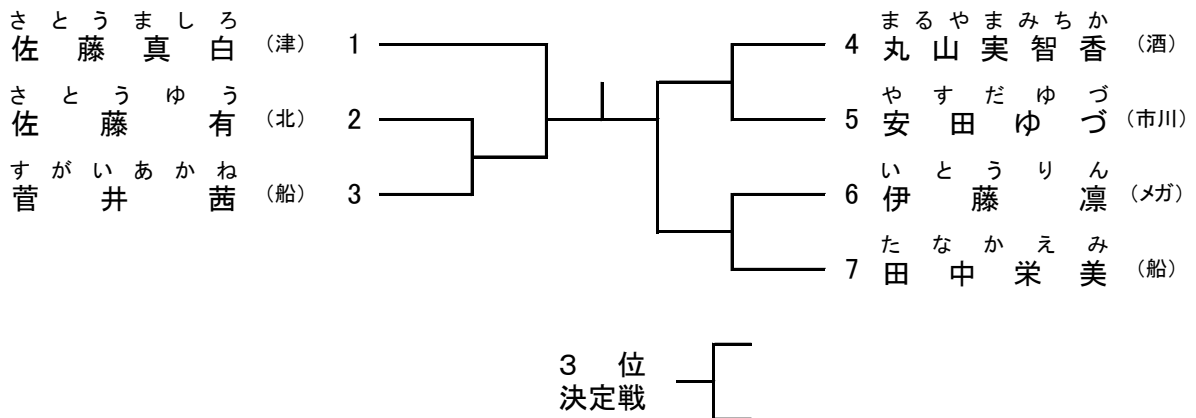

小学5・6年生(男子)【上級】形の部

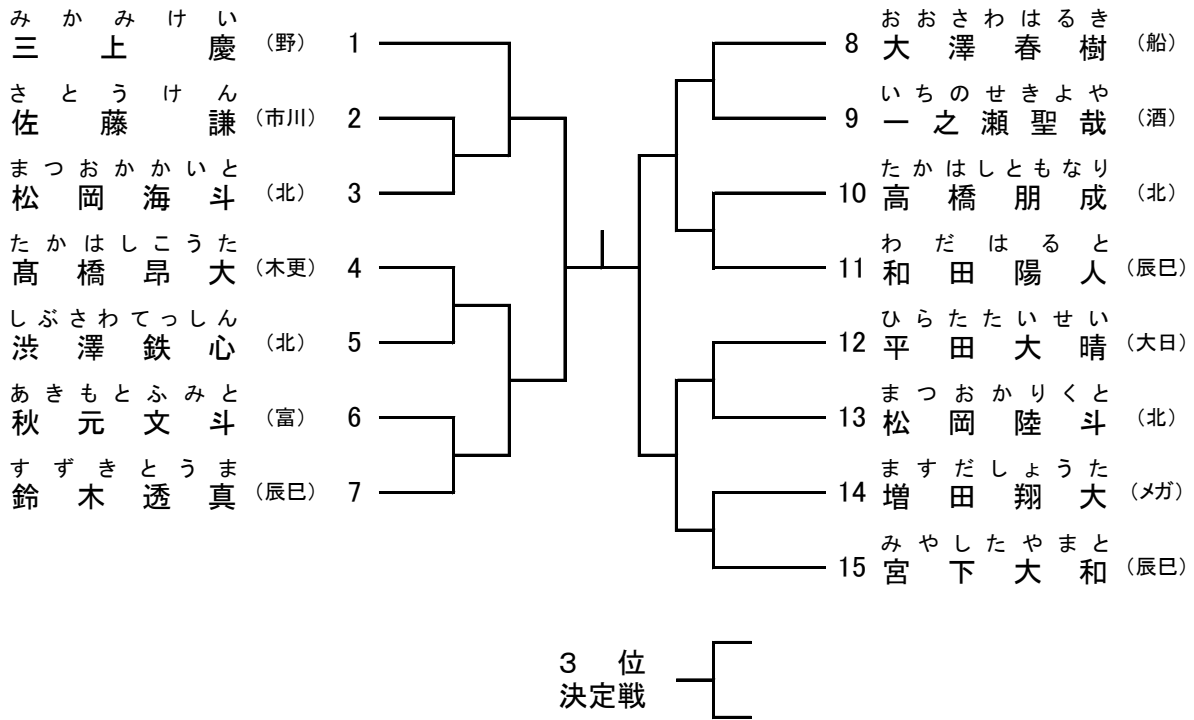

小学5・6年生(男子)【上級】組手の部

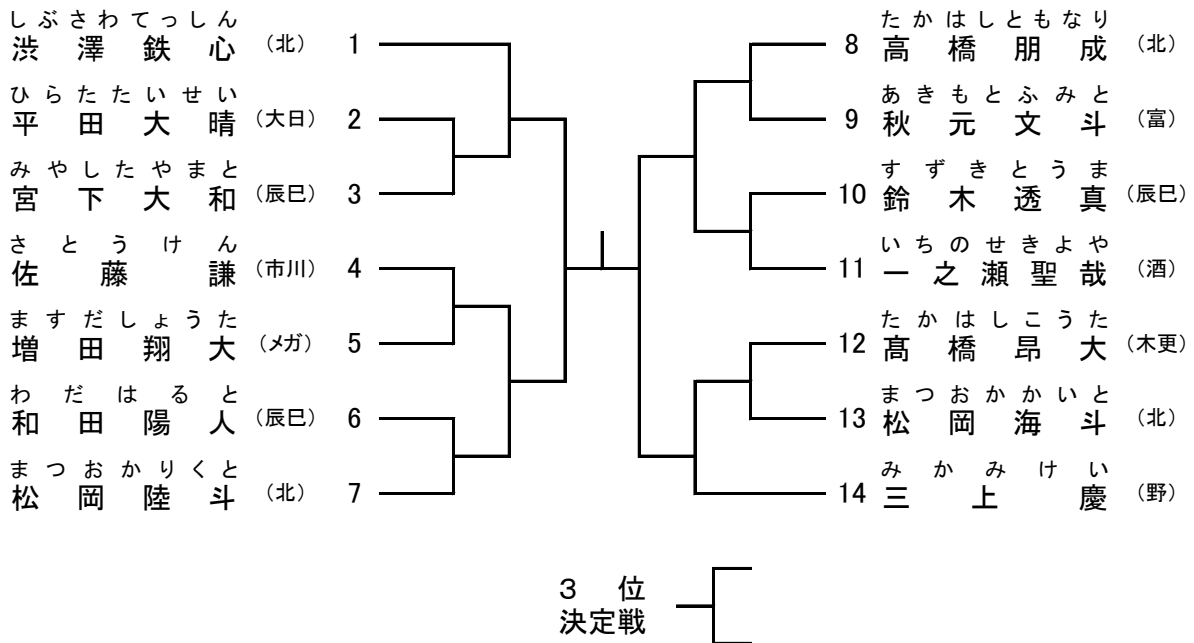

小学5・6年生(女子)【上級】形の部

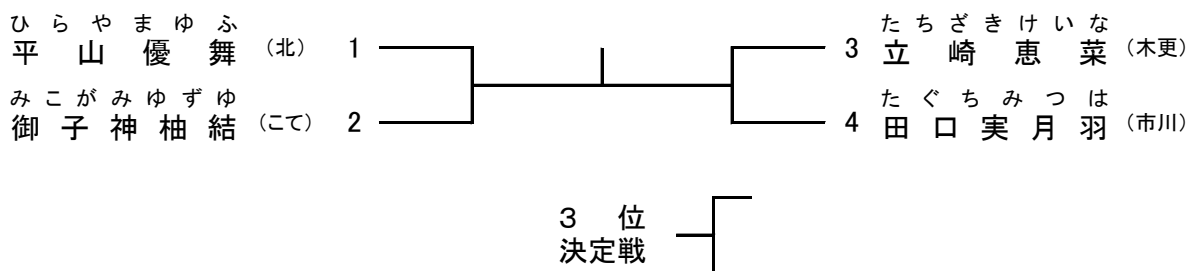

小学5・6年生(女子)【上級】組手の部

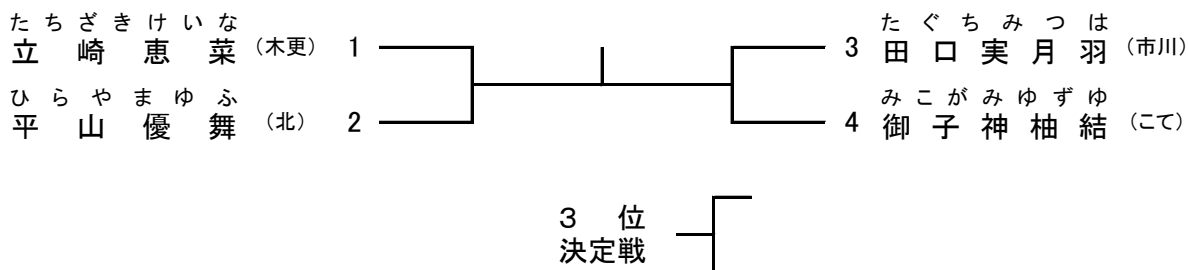

中学生(男子)【上級】形の部

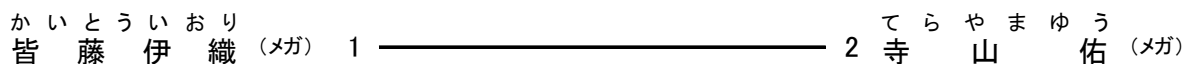

中学生(男子)【上級】組手の部



高校生以上(男子)【上級】形の部

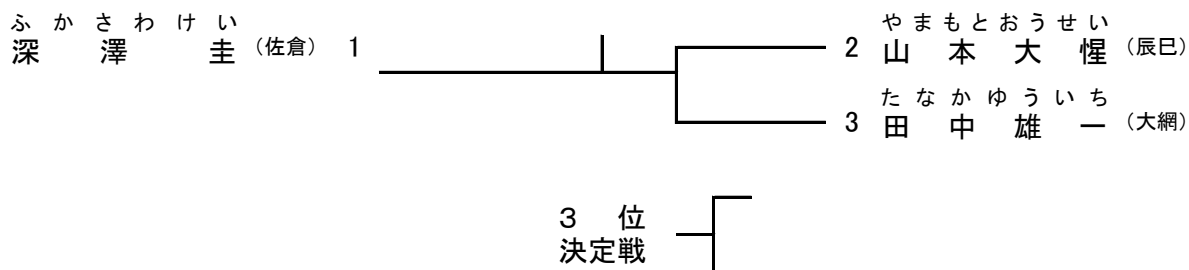

高校生以上(男子)【上級】組手の部

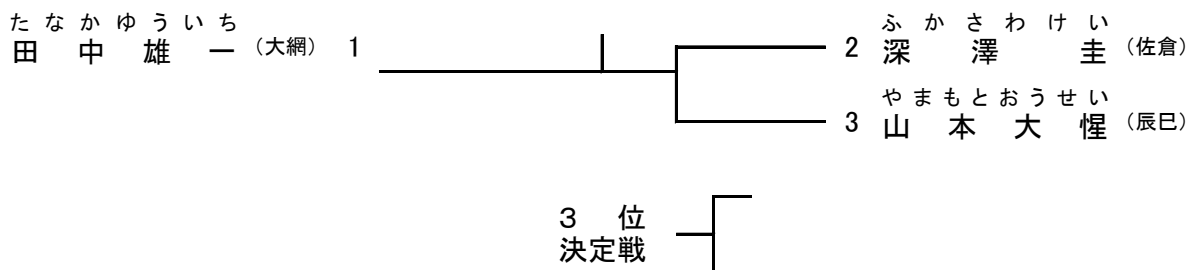

高校生以上(女子)【上級】形の部

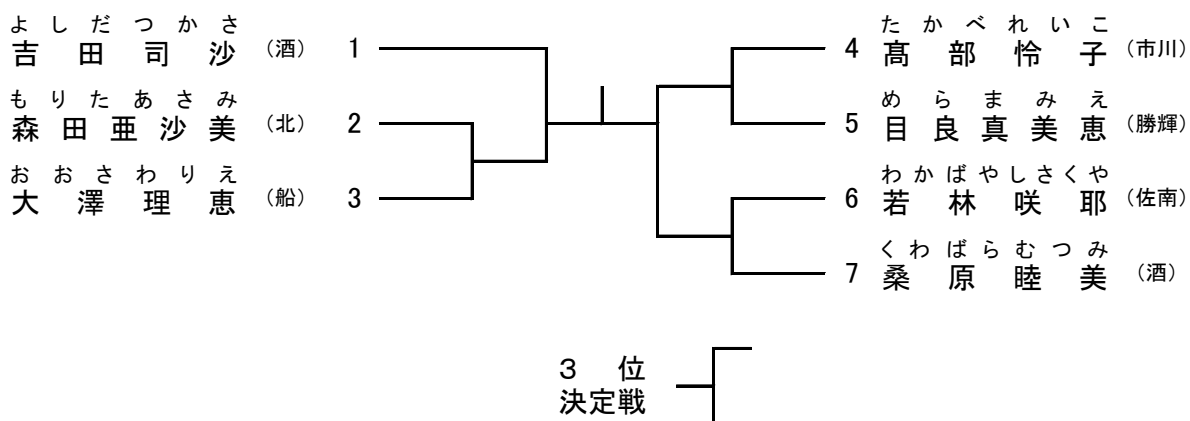

高校生以上(女子)【上級】組手の部

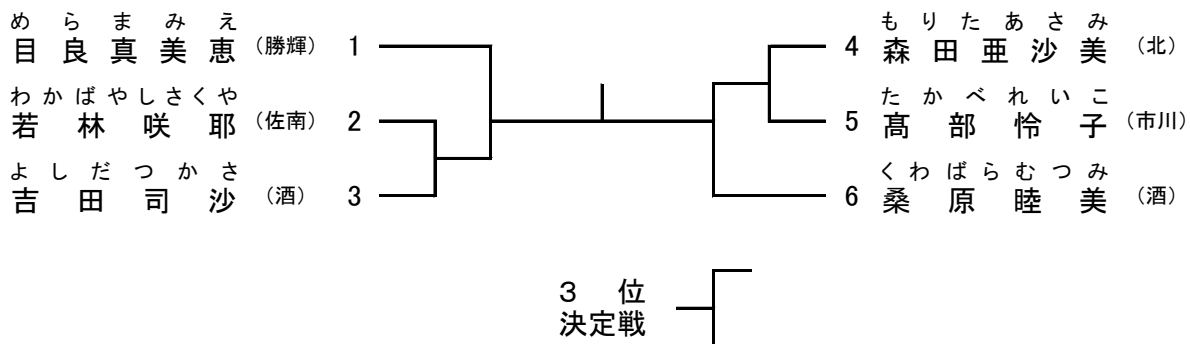

小学3・4年生(男子)【最上級】形の部

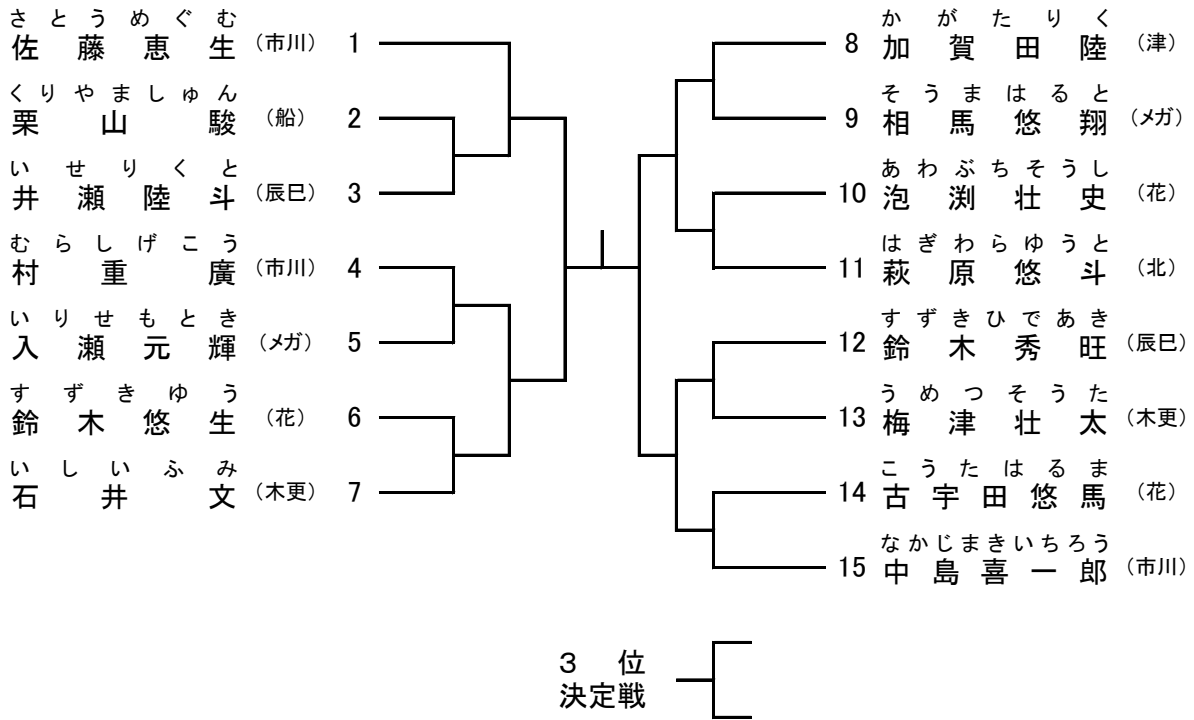

小学3・4年生(男子)【最上級】組手の部

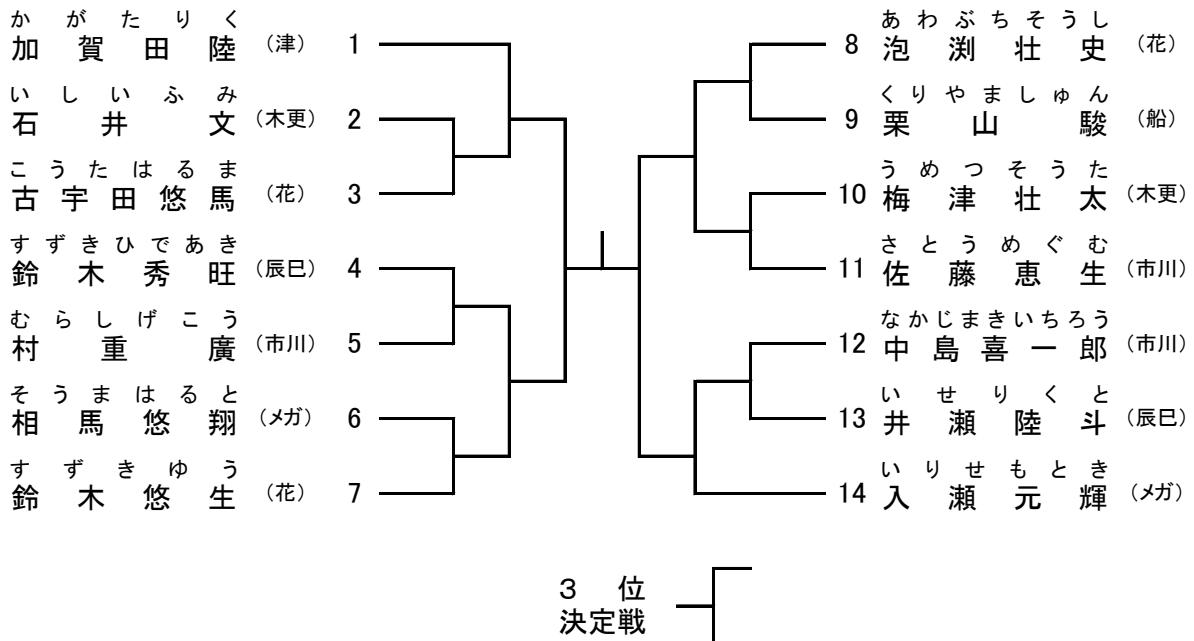

小学3・4年生(女子)【最上級】形の部

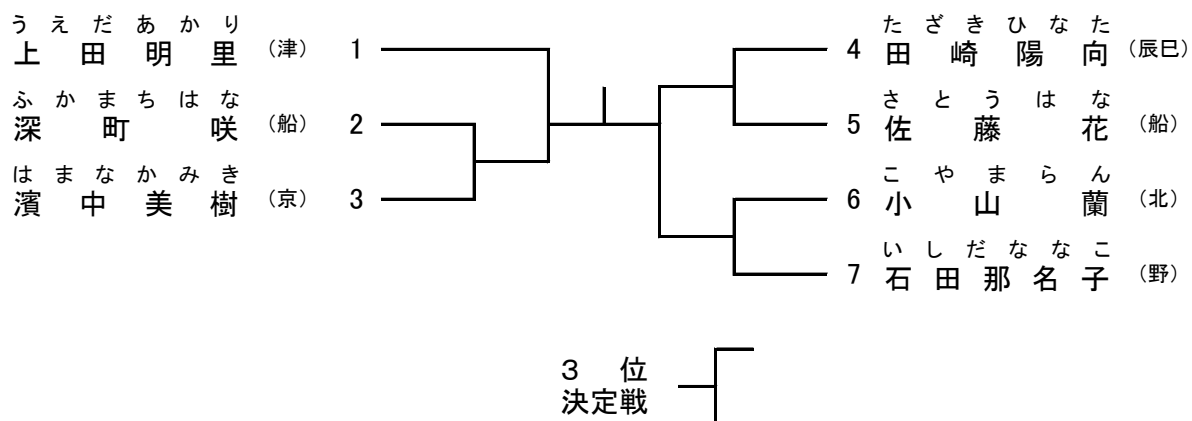

小学3・4年生(女子)【最上級】組手の部

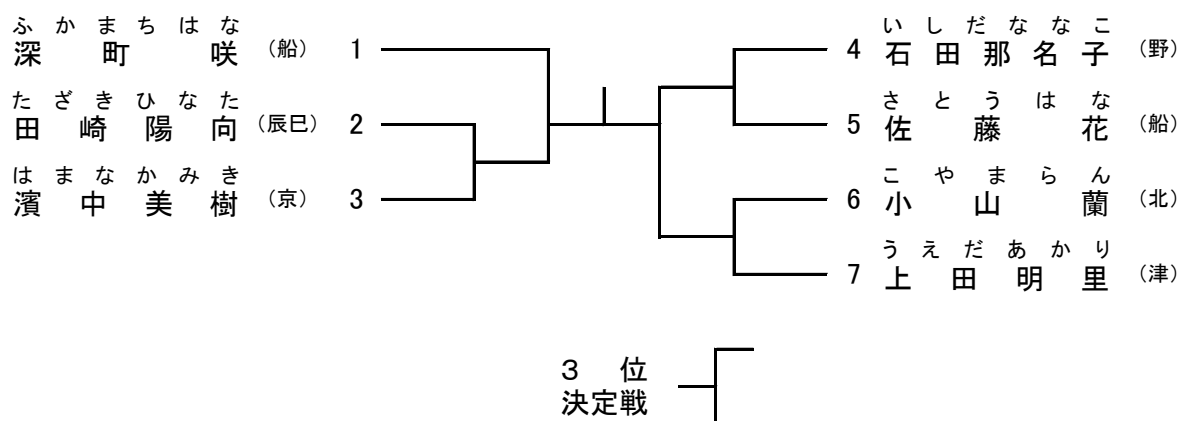

小学5・6年生(男子)【最上級】形の部

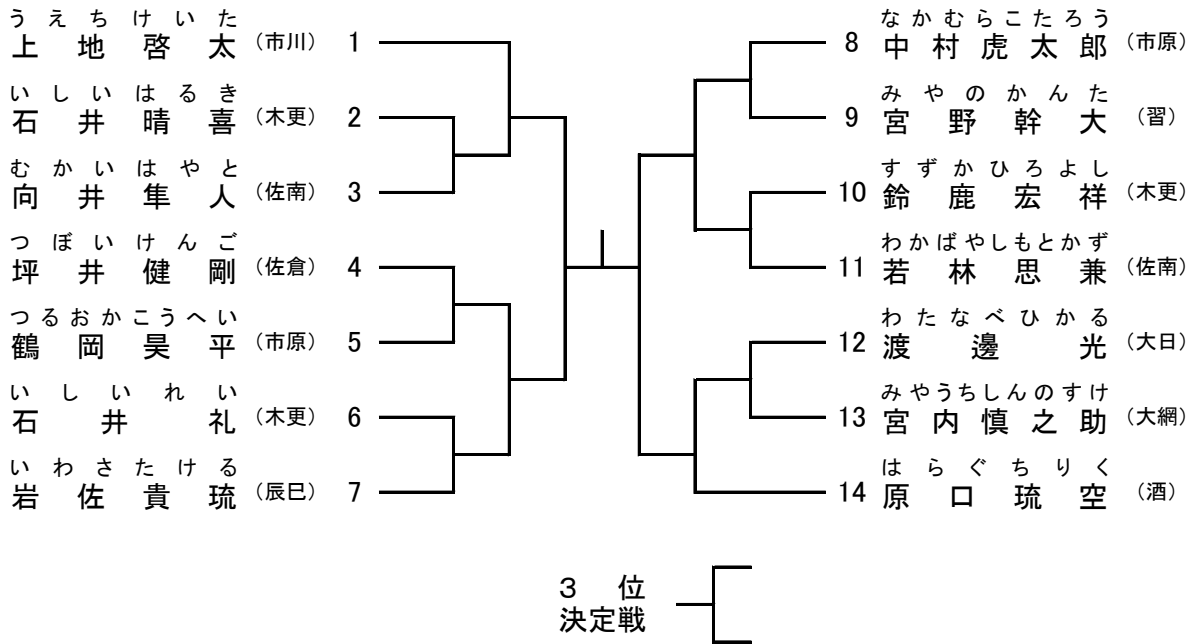

小学5・6年生(男子)【最上級】組手の部

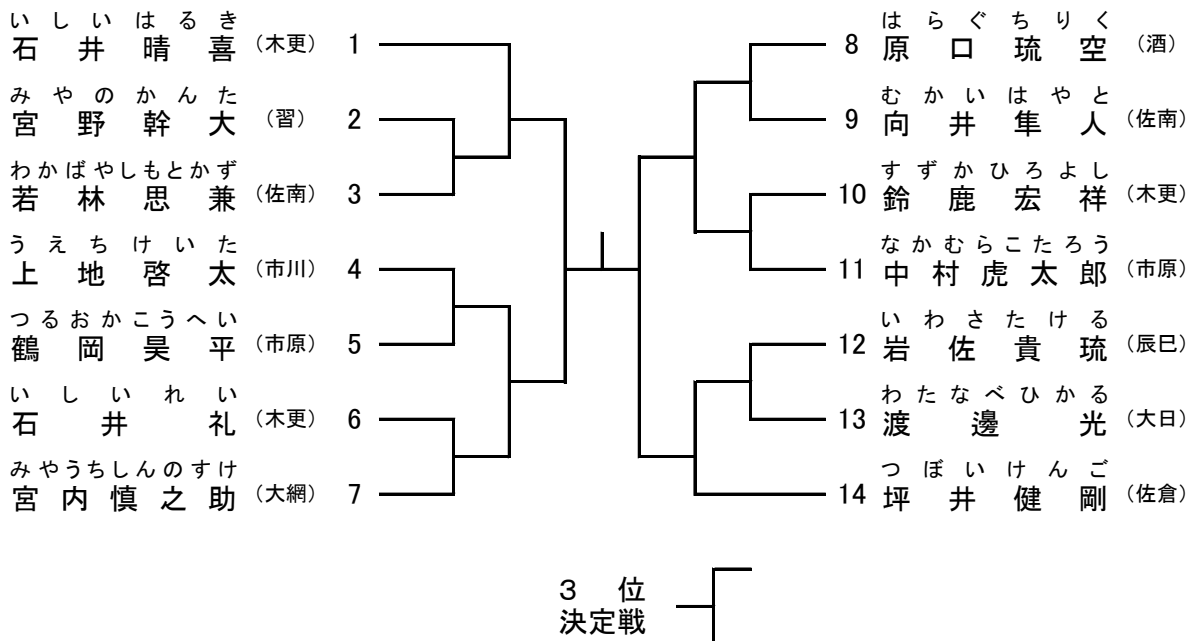

小学5・6年生(女子)【最上級】形の部

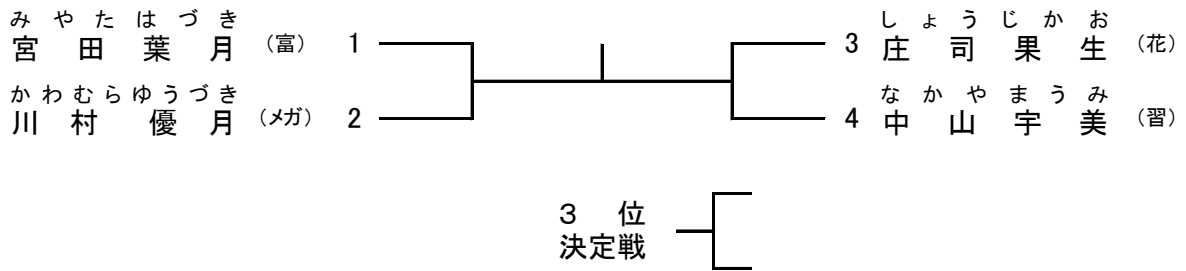

小学5・6年生(女子)【最上級】組手の部

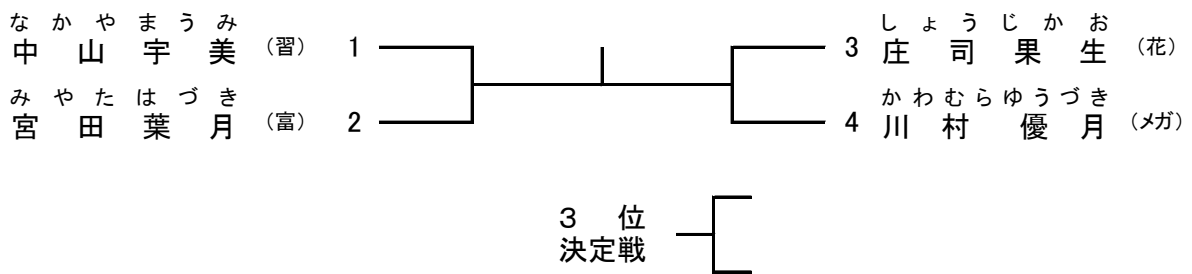

中学生(男子)【最上級】形の部

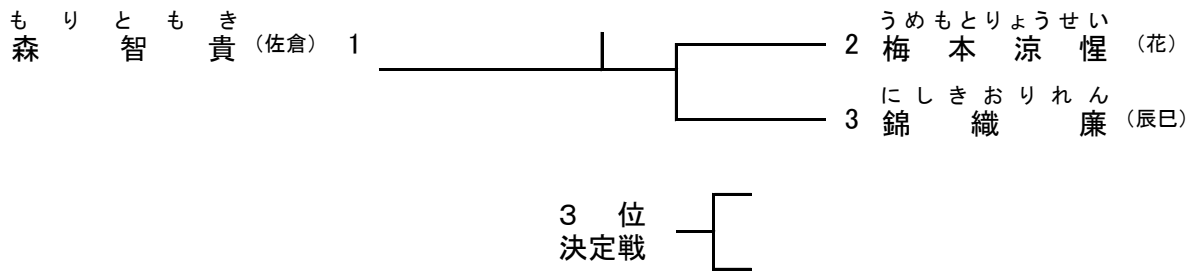

中学生(男子)【最上級】組手の部

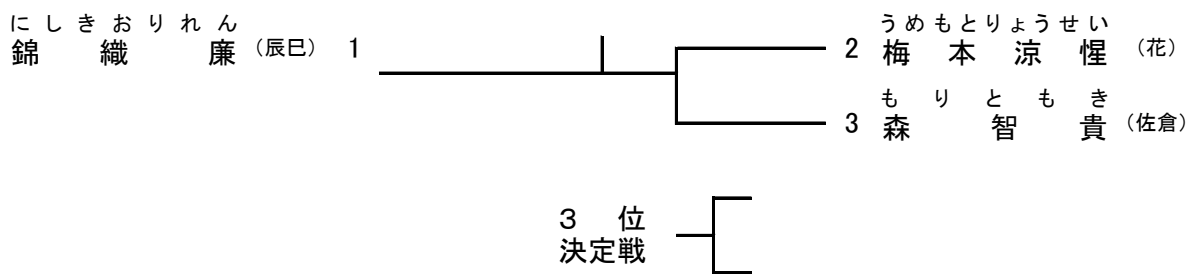

小学1・2年生【超最上級】形の部

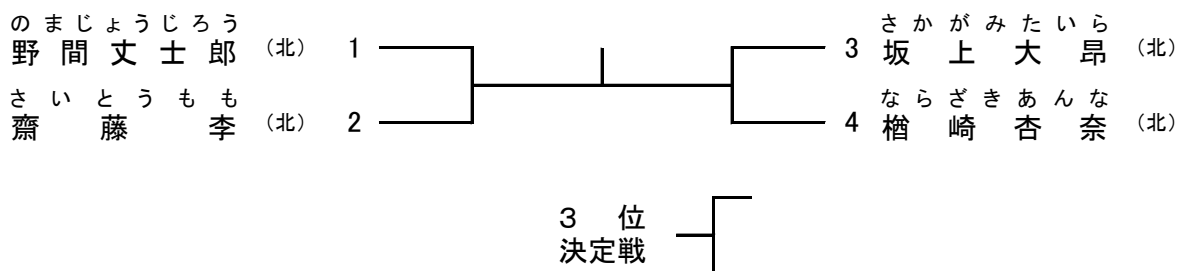

小学1・2年生【超最上級】組手の部

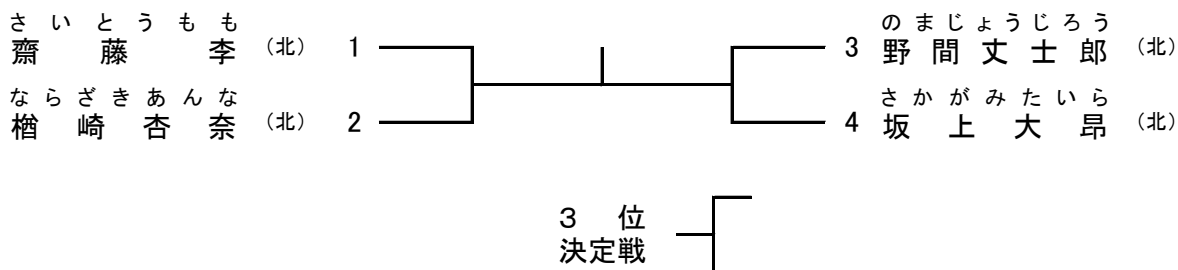

小学3・4年生(男子)【超最上級】形の部

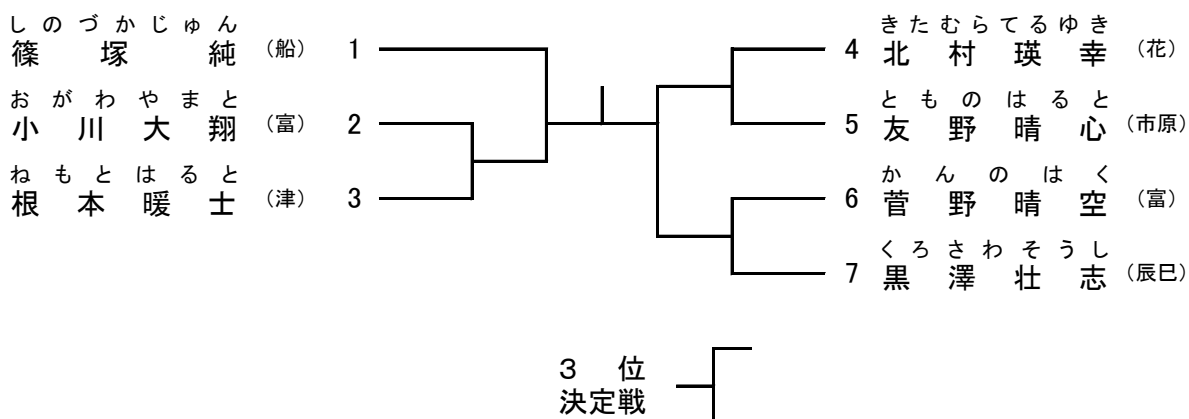

小学3・4年生(男子)【超最上級】組手の部

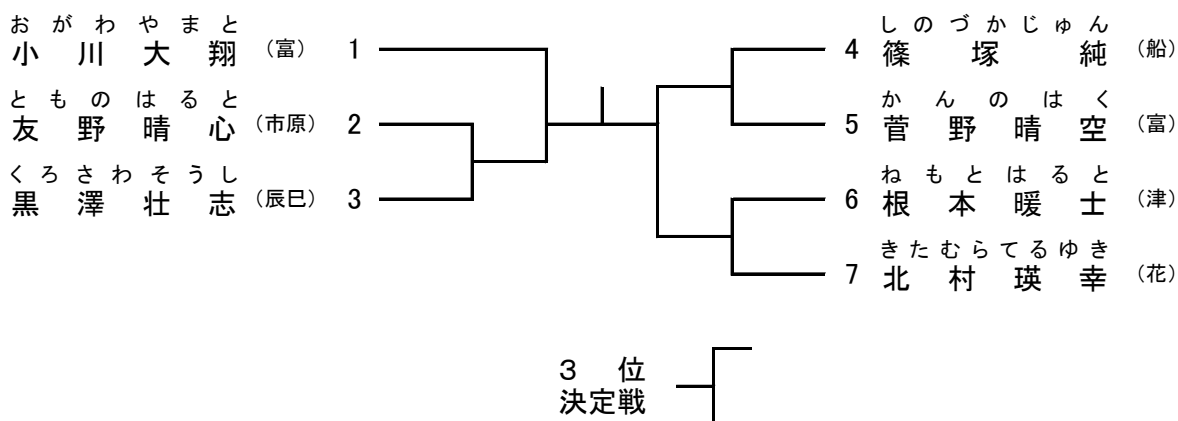

小学5・6年生(男子)【超最上級】形の部

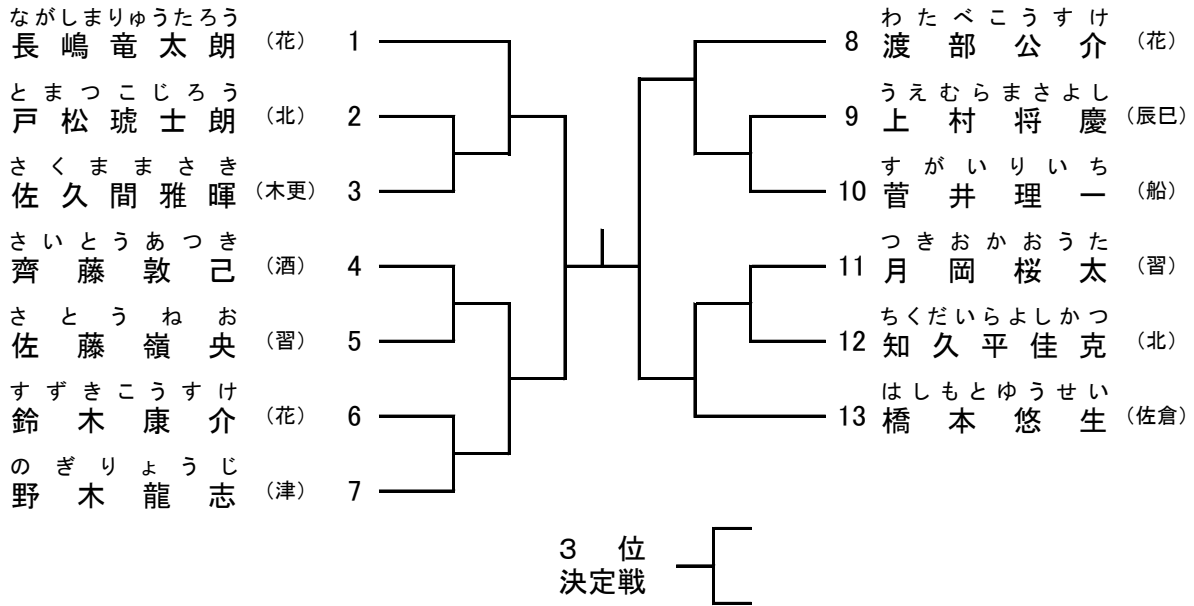

小学5・6年生(男子)【超最上級】組手の部

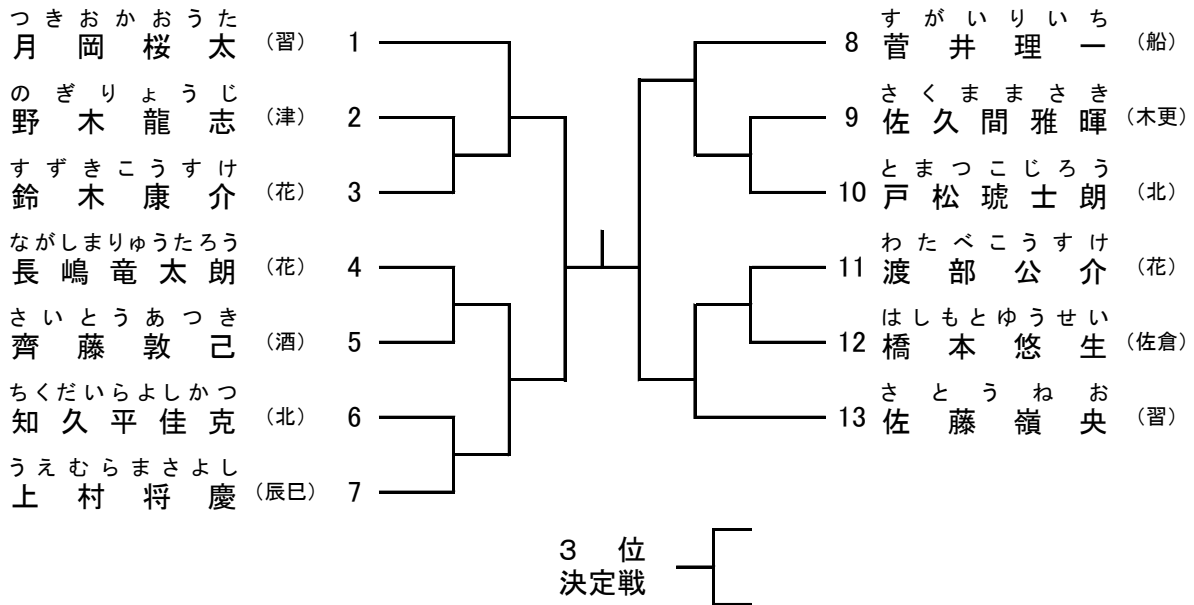

小学5・6年生(女子)【超最上級】形の部

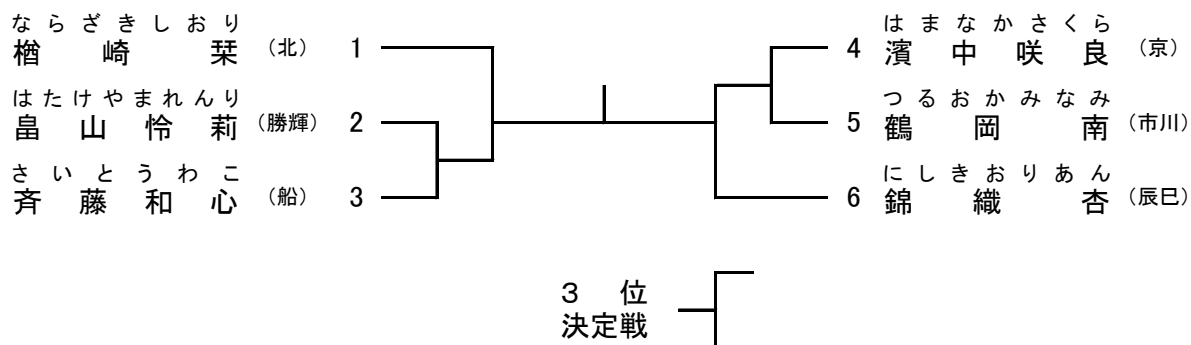

小学5・6年生(女子)【超最上級】組手の部

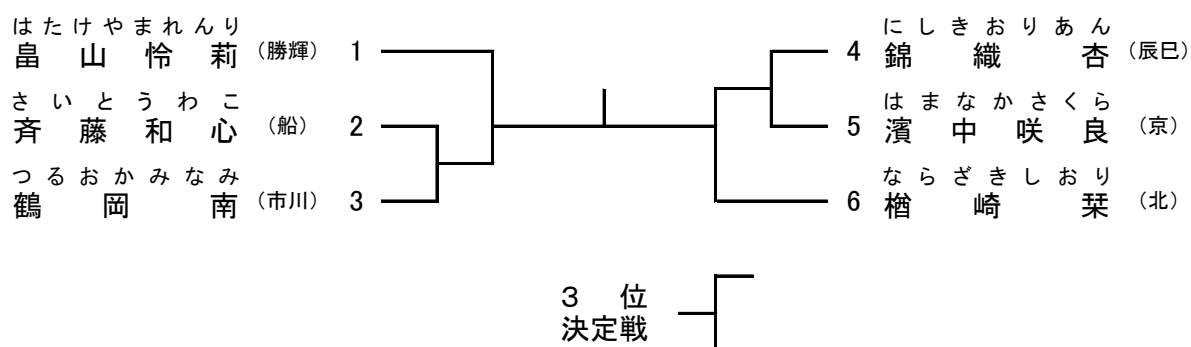

中学生(男子)【超最上級】形の部

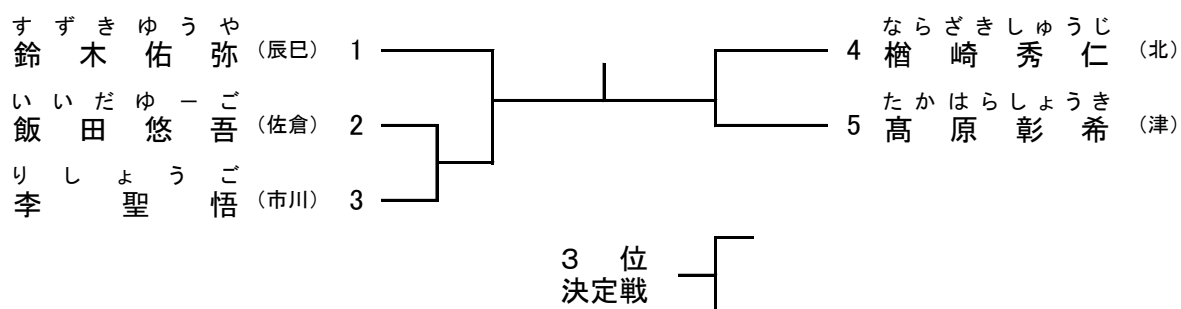

中学生(男子)【超最上級】組手の部

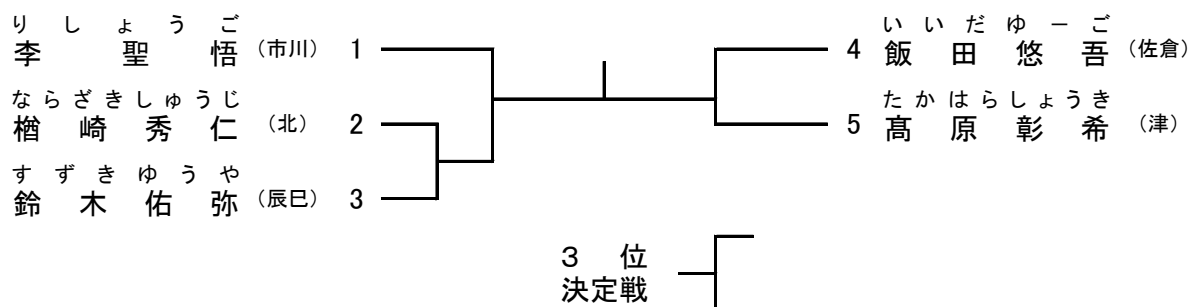

中学生(女子)【超最上級】形の部

ふじさき ななみ (津) 1 ————— 2 うえむらまなほ (辰巳)
藤 崎 七 海 上 村 真 穂

中学生(女子)【超最上級】組手の部

うえむらまなほ (辰巳) 1 ————— 2 ふじさき ななみ (津)
上 村 真 穂 藤 崎 七 海

高校生以上(男子)【超最上級】形の部

くろさわ よしまさ (辰巳) 1 ———— 3 かとう たかし (辰巳)
黒 澤 佳 正 加 藤 孝 至
いまい かずき (辰巳) 2 ———— 4 はら かず ゆき (辰巳)
今 井 一 貴 原 和 敬

3 位
決定戦

高校生以上(男子)【超最上級】組手の部

かとう たかし (辰巳) 1 ———— 3 はら かず ゆき (辰巳)
加 藤 孝 至 原 和 敬
くろさわ よしまさ (辰巳) 2 ———— 4 いまい かずき (辰巳)
黒 澤 佳 正 今 井 一 貴

3 位
決定戦

高校生以上(女子)【超最上級】形の部

さとう みちこ (市川) 1 ————— 2 やまも とちえ (市川)
佐 藤 美 智 子 山 本 千 恵

高校生以上(女子)【超最上級】組手の部

やまも とちえ (市川) 1 ————— 2 さとう みちこ (市川)
山 本 千 恵 佐 藤 美 智 子

祝 第10回
小・中学生千葉県空手道親善大会
日本空手協会

野 田 支 部
南 空 会

支部長 杉崎 昇

指導員	杉崎 忍	杉崎 誠	菊地 健作
	岡田 真範	岡田 清	堀江 賢司
	落合 幸子	小林 恵美	堀江 航平
	広瀬 由利	春日 若菜	菊地 結
	酒井 雄吉		

※ 場 所 / 野田市南部梅郷公民館

※ 練習日 : 毎 週 土曜日 17:30~21:00

※ 場 所 / 野田市立みずき小学校体育館

※ 練習日 : 毎 週 火曜日 18:00~21:00

祝 第十回 小・中学生千葉県空手道親善大会

日本空手協会
酒 々 井 支 部

練習日 (毎週)	日曜日 (15:30~17:30)	酒々井小学校
	水曜日 (18:30~20:30)	酒々井町公民館

師 範	谷川 幸男			
支部長	佐藤 順子			
指導員	谷川 幸男	佐藤 順子	石塚 芳朗	
	山内 立美	小出 由里子	笹井 利江	
	伊原 等	須藤 洋子		

公式サイト <http://sisuikarate310.web.fc2.com/>



祝 第10回 小・中学生千葉県空手道親善大会

日本空手協会 市川支部



支部長 四宮裕爾

〒272-0034 千葉県市川市市川 2-14-8

☎047-326-4586・090-3202-2676

ホームページ <http://WWW/jka-ichikawa.com>

Eメールアドレス：y-shinomiya0301@hotmail.co.jp

祝 第10回
小・中学生千葉県空手道親善大会

皆様のご健闘を心よりお祈り申し上げます

日本空手協会

市原支部

師範
支部長
連絡先

小出 正夫
小澤 伸一郎
0436-95-1240

祝 第 10 回 小・中学生千葉県空手道親善大会

千葉南支部

代 表 者 星 賢太

稽 古 日 時 毎週土曜日 17:00～19:00 仁戸名小学校

第 1・3 日曜日 10:00～12:00 松ヶ丘公民館

電 話 番 号 090-3813-1297

メールアドレス mokke-usagi@softbank.ne.jp

第 10 回小・中学生千葉県空手道親善大会

日本空手協会 大 網 支 部

顧 問 田中 昌勝

支部長 中山 壽彦

指導員 志賀 龍二 辻本多江子

辻本 恭平 辻本 尚兵

連絡先 090-2251-5423 (中山)

祝 第10回 小・中学生千葉県空手道親善大会
日本空手協会

北 総 支 部

支部長 小山 孝一

指導員 小林伊佐男 宮坂 彰 鈴木 隆
小山田俊弘 大和田正敏 洪澤 猛夫
杉本 裕司 土井 孝浩 川路 飛鳥
高木 健治 平井 恵 大塚 靖子
山澤 信善 高司 智貴 瀧本 聖人
土屋 和長 小島 大輔 大山 真吾

中台教室：毎週 日曜日 15:00～17:00 成田市中台体育館
印旛教室：毎週 月曜日 19:00～21:00 印旛中学校体育館
桜台教室：毎週 火曜日 19:30～21:00 白井市桜台センター
中台教室：毎週 水曜日 19:00～21:00 成田市中台体育館
桜台教室：毎週 土曜日 9:00～12:00 白井市桜台センター
印旛教室：毎週 土曜日 18:00～20:00 印旛中学校体育館

事務局：宮坂 彰

〒286-0221 千葉県富里市七栄 729-9

TEL 090-5827-0309

祝 第10回

小・中学生千葉県空手道親善大会

日本空手協会 船橋支部

三田空手クラブ

支部長 若梅陽子

指導員 宮田 益治 崎本 達也 中澤 将起世 大井 孝 上原 聡司
嶋村 泰広 横山 昌俊 中島 政匡 森山 治彦 町田 雅史
内田 可奈 吉永 一俊 上原 由利子 片平 祐一郎 吉岡 亮
西塚 純一 梶山 信之 横山 千恵

練習日：毎週土曜日・木曜日

練習場所：三田公民館 三田中学校武道場

ホームページ <http://jkafunabashi.com/>

祝 第10回 小・中学生千葉県空手道親善大会

日本空手協会 津田沼支部
根本道場

代表 根本敬介

事務局 〒275-0017

習志野市藤崎4-14-47

047-773-9634 (根本)

祝 第10回 小・中学生千葉県空手道親善大会

日本空手協会

市原市役所 空手道部

師範 小出 正夫 支部長 北森 努

小関 寿之 時田 正毅 森 正人

中山 千佳 桐谷 周平 池田 直人

連絡先 支部長 北森 努 TEL090-1807-7885

士魂高揚

勝輝塾

日本空手協会 千葉県本部

JAPAN KARATE ASSOCIATION



用拓の精神と押忍の精神を志し学ぶ

【本部道場稽古日】 月・金曜日 18:30～20:30

【場所】 市原市能満 2116-95 能満分区公民館 (月・金曜日)

【土気道場稽古日】 火・木曜日 19:00～21:00

【場所】 千葉市緑区土気町 1400 番 土気中学校武道場

【指導員】 師範 市原貞行 指導員 白井一輝・鶴谷範幸

【連絡先】 市原:090-3048-9576 白井:080-1344-1326

(祝)第10回 小・中学生千葉県空手道親善大会

日本空手協会

木更津支部 小川道場

代表
小川 浩平

事務局
相馬 一郎

ホームページ
ogawa-dojyo.com



祝 第十回 小・中学生千葉県空手道親善大会



代表 岡島 圭見

連絡先 090-4671-9590

日本空手協会
こてはし台支部

ゴミゼロ運動に協力を!!

**試合中及び終了後、館内ならびに
館周辺のゴミ等は、各団体が責任
をもって持ち帰ってください。**

**主 催
日本空手協会
千葉県本部**